



# TÜREN

Akzente der Architektur

2017/18



**3. GENERATION** (v.l.n.r.)  
Mag. Christian Klinger  
Mag. Anette Klinger  
DI (FH) Stephan Kubinger, MBA

## EUROPAS FENSTERMARKE NR. 1

WIR SIND EIN STARKES  
FAMILIENUNTERNEHMEN!

**Seit mehr als 85 Jahren ist Internorm ein Familienunternehmen und hat sich von einer Ein-Mann-Schlosserei zur größten international tätigen Fenstermarke entwickelt.**

Mehr als 23 Millionen Fenster- und Türeneinheiten – zu 100 % Made in Austria – haben unsere drei Produktionswerke in Traun, Sarleinsbach und Lannach bisher verlassen. Von der Geburtsstunde des Kunststoff-Fensters über die Produktion von Holz/Alu-Fenstern bis zu den heutigen High-Tech- und High-Design-Innovationen setzt unser Familienunternehmen europaweit Maßstäbe. Eine kontinuierliche technische Weiterentwicklung und stetig neue Innovationen machen uns zum Vorreiter in der Branche.

Unsere 1.800 Mitarbeiter europaweit sind Spezialisten, die mit viel Leidenschaft, Erfindergeist und Liebe zum Detail agieren. Gemeinsam mit mehr als 1.300 Vertriebspartnern in 21 Ländern garantieren wir Ihnen perfekte Produktqualität mit hoher Dienstleistungscompetenz.

**Alles spricht für Internorm**





# INHALT

Designstile	6
Einleitung	8

## ALUMINIUM HAUSTÜREN

Aluminium-Haustüren	10
Aluminium-Türsysteme	12
Vollflächiges Türblatt	16
Türblatt mit Glasausschnitt	26
Einstiegsmodell	46
Kollektion, Ausstattung	64

## HOLZ/ALUMINIUM HAUSTÜREN

Holz/Aluminium-Haustüren	82
Holz/Aluminium-Türsysteme	84
Vollflächiges Türblatt	86
Türblatt mit Glasausschnitt	96
Kollektion, Ausstattung	114

## SERVICE & ZUSÄTZLICHE AUSSTATTUNG

Einleitung	126
Holzoberflächen	128
LED-Beleuchtung	130
Spiegeltür, Sondermodelle	132
Einbau und Montage	136
Checkliste für Ihren Türenkauf	138
Technik-Übersicht	140
Nebeneingangstüren	142

## UNTERNEHMEN

Einleitung	144
Customer Care	146
Wir bieten Ihnen, Garantien	148
Zertifizierungen, Impressum	150



[www.internorm.com](http://www.internorm.com)

# DesignStile

Akzente der Architektur



## studio

Folgt in seiner Gestaltung einer puristischen Linie. In seiner avantgardistischen Formensprache und reduzierten Ausführung ist dieser Stil sehr unkonventionell.



## home pure

Erfüllt die Ansprüche eines modernen und geradlinigen Stils. Gestaltet helle, lichtdurchflutete Lebensräume.



## home soft

Wirkt sympathisch und gemütlich. Bietet vielfältige Gestaltungsmöglichkeiten – von elegant bis verspielt.



## ambiente

Zeichnet sich durch traditionelle Formen aus – zeitlos klassisch und elegant. Dabei ist die Komposition aufwändig gestaltet und vermittelt heimischen Komfort.

## FENSTER UND TÜREN FÜR IHR TRAUMHAUS

Architektur ist so vielfältig wie die Menschen, die darin wohnen. Aber nicht nur die Bauweise prägt den Stil eines Hauses – gerade Fenster und Türen unterstreichen den Charakter maßgeblich.

Mit Internorm-Fenstern und -Türen verwirklichen Sie Ihre persönliche Vorstellung vom Wohnen. Internorm bietet Ihnen die für Sie passende Lösung.

Damit Sie bei der Vielzahl an Möglichkeiten in Form, Farbe und Material die Fenster- und Türlösungen finden, die genau Ihre Ansprüche an Architektur, Design und Komfort erfüllt, können Sie aus den verschiedenen Internorm-Designstilen wählen: [studio](#), [home pure](#), [home soft](#) und [ambiente](#).

## SO INDIVIDUELL WIE SIE!

Jede Internorm-Hauseingangstür ist eine Maßanfertigung und wird genau nach Ihren Wünschen hergestellt.

Als kleine Entscheidungshilfe haben wir in diesem Türenbuch verschiedenste Modelle und Ausführungen dargestellt. Die Zusammensetzung der Tür finden Sie immer in der Beschreibung darunter. Egal für welches Türmodell und für welches Material Sie sich entscheiden, die Vielzahl an Gestaltungsmöglichkeiten lässt nahezu keine Wünsche offen. Mit den unterschiedlichsten Farben, Griffen und Gläsern verleihen Sie Ihrer Hauseingangstür Ihre persönliche Note – passend zum Stil Ihres Hauses.

Die dargestellten Türen zeigen natürlich nur eine kleine Bandbreite an Möglichkeiten. Nutzen Sie auch unseren Online-Türendesigner auf unserer Homepage, um Ihre ganz individuelle Tür zu erstellen, oder lassen Sie sich von unseren Internorm [1st] window partnern beraten.

**VOLLFLÄCHIGES TÜRBLATT**



**GLASAUSSCHNITT IM TÜRBLATT**

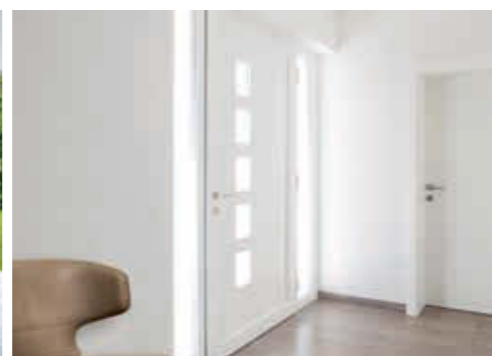

Online-Türendesigner

GESTALTEN SIE DIE INNENSEITE DER TÜR IN VIELEN FARBEN UND HOLZBERFLÄCHEN

INTELLIGENTE ZUTRITTSKONTROLLEN (Z.B. FINGERSCANNER, SEITE 78 BZW. 124) AUF WUNSCH ERHÄLTICH

JEDE TÜR IST AUCH MIT SEITENTEIL ERHÄLTICH



TÜRMODELL

**FA**

Farbe: Rahmen HM716,  
Flügel SD03, Art-Beton  
Griff: KGS04  
Glas: Matt weiß  
Bestellnr: AT-17-096

AUSSTATTUNGSDETAILS

- ALLE GRIFFE FINDEN SIE AUF SEITE 64 BZW. 114
- DESIGNGLÄSER AUF SEITE 71 BZW. 117
- WÄHLEN SIE AUS UNSERER FARBPALETTE, SEITE 72 BZW. 118

BESTELLNUMMER DES ABGEBILDETEN TÜRMODELLS

**AT 410** AT 400 AT 310

ERHÄLTICH AUCH IN DEN ANGEFÜHRTEN TÜRSYSTEMEN

ROT MARKIERTES TÜRSYSTEM STELLT DIE ABGEBILDETE TÜR DAR



**ALUMINIUM-TÜREN**  
 EIN BESONDERER  
 BESTANDTEIL  
 UNSERES ZUHAUSES.

Hauseingangstüren – durch sie verlassen und betreten wir das Haus, hier heißen wir unsere Gäste willkommen. Bereits der Eingangsbereich vermittelt erste Eindrücke und verrät so manches über die Bewohner eines Hauses.

Internorm-Haustüren aus Aluminium verraten nur Gutes. Mit modernster Technik aus einem optimalen Grundstoff gefertigt sind sie nicht nur äußerst pflegeleicht und langlebig, durch die Vielzahl an Möglichkeiten in Gestaltung und Farbgebung entsprechen sie auch immer perfekt Ihren individuellen Wünschen.

## ALUMINIUM-TÜRSYSTEME

VIELFÄLTIG. PFLEGELEICHT. SICHER.

Aluminium-Haustüren stehen für Langlebigkeit und Witterungsbeständigkeit und haben eine pflegeleichte Oberfläche – Eigenschaften, auf die man sich bei einer Haustür gerne verlässt. Der intelligente, mehrschichtige Plattenaufbau sorgt für beste Wärme- und Schalldämmung sowie höchste Stabilität. Die serienmäßige 5fach-Verriegelung macht diese Haustüren zusätzlich einbruchssicher. Innen wie außen kann die Oberfläche in vielen Farben gestaltet werden und so auch an die Optik der Fensterrahmen angeglichen werden. Verschiedene Türblatt-designs bieten individuelle Gestaltungsmöglichkeiten.

## AT 410 FLÄCHENBÜNDIG AUSSEN UND INNEN



Außenansicht

Innenansicht

**Wärmedämmung**  
(in  $W/m^2K$ )

bis  $U_D = 0,78$ 

**Schallschutz**  
(in dB)



bis 36

**Sicherheit**



bis RC 2

**Designstil**

studio

**Merkmale**

- Verdeckt liegende Türbänder

## AT 400 KANTIG AUSSEN UND INNEN



Außenansicht

Innenansicht

**Wärmedämmung**  
(in  $W/m^2K$ )

bis  $U_D = 0,75$ 

**Schallschutz**  
(in dB)



bis 36

**Sicherheit**



bis RC 2

**Designstil**

home pure

home soft

ambiente

**Merkmale**

- Verdeckt liegende Türbänder (optional)

## AT 310 PROFILIERT AUSSEN UND INNEN



Außenansicht

Innenansicht

**Wärmedämmung**  
bis  $U_D = 0,81 W/m^2K$

**Schallschutz**  
bis 33 dB

**Sicherheit**  
bis RC 2

**Designstil**

home pure

home soft

ambiente

**Merkmale**

- Verdeckt liegende Türbänder (optional)
- Aufsatz-Glasrahmen innen



3 Dichtungsebenen

3-Kammer-Rahmenprofil und Schaumisolierkern  
für sehr hohe Wärmedämmung

Flächenbündiges Design innen und außen

Bodenschwelle thermisch getrennt

Bautiefe 93 mm



3 Dichtungsebenen

3-Kammer-Rahmenprofil und Schaumisolierkern  
für sehr hohe Wärmedämmung

Kantiges Design innen und außen

Bodenschwelle thermisch getrennt

Bautiefe 93 mm



3 Dichtungsebenen

3-Kammer-Rahmenprofil und Schaumisolierkern  
für sehr hohe Wärmedämmung

Profiliertes Design  
innen und außen

Bodenschwelle  
thermisch getrennt

Bautiefe 93 mm

# ALUMINIUM-TÜRSYSTEME

VIELFÄLTIG. PFLEGELEICHT. SICHER.

UNTERSCHIEDLICHE  
DESIGNS MIT  
AUSGEREIFTER  
TECHNIK FÜR SIE  
ZUR AUSWAHL.

## AT 305 PROFILIERT AUSSEN UND INNEN



- Wärmedämmung**  
(in W/m<sup>2</sup>K) bis U<sub>0</sub> = 0,98
- Schallschutz**  
(in dB) bis 39
- Sicherheit** bis RC 2
- Designstil**
  - home pure
  - home soft
  - ambiente

- Merkmale**
- Verdeckt liegende Türbänder (optional)

## AT 200 WAHLWEISE KANTIG ODER PROFILIERT AUSSEN UND INNEN



- Wärmedämmung**  
(in W/m<sup>2</sup>K) bis U<sub>0</sub> = 1,2
- Schallschutz**  
(in dB) bis 40
- Sicherheit** bis RC 2
- Designstil**
  - home pure
  - home soft
  - ambiente

- Merkmale**
- Aufliegende Türbänder

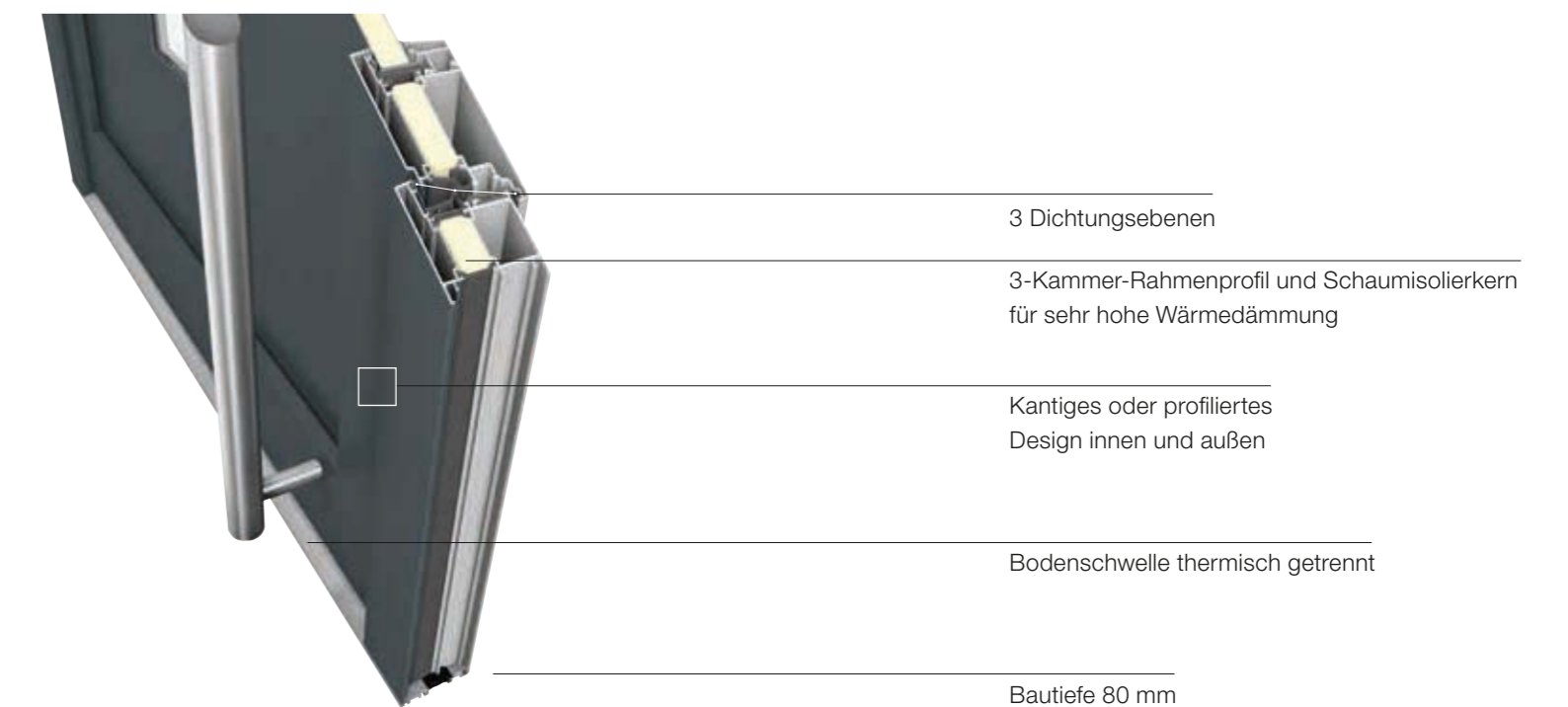
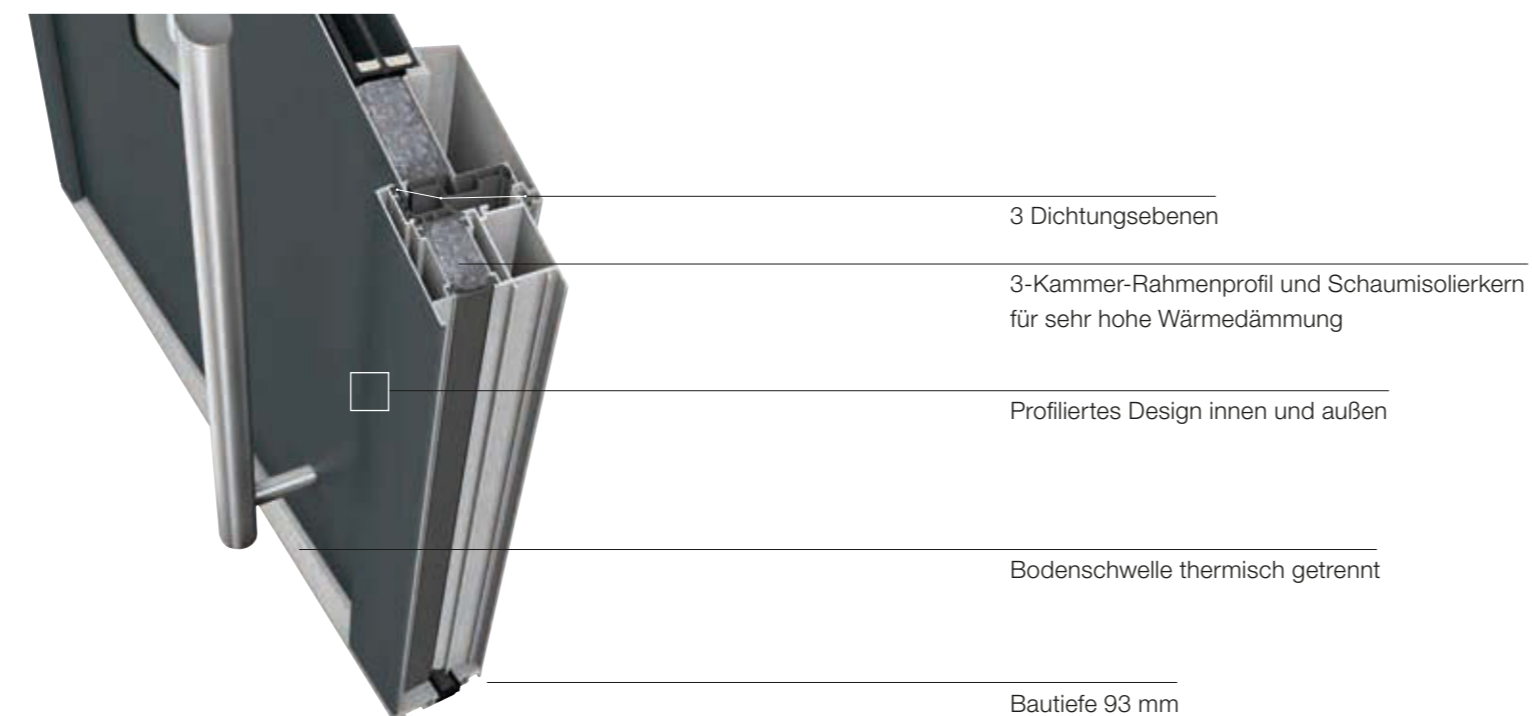

ALUMINIUM-HAUSTÜREN MIT  
VOLLFLÄCHIGEM TÜRBLATT



# VOLLFLÄCHIGES TÜRBLATT

SYMMETRISCH. WIRKUNGSVOLL. ZUVERLÄSSIG.

Türen mit einem vollflächigen Türblatt verhindern ungewollte Einblicke in Ihr Zuhause. Mit dezent eingesetzten Fräsungen und Lisenen, aber auch mit geradlinigen oder eingelassenen Griffen, schaffen Sie dennoch einen freundlichen Eingangsbereich. Auf Wunsch können die vollflächigen Haustüren auch mit Seitenteilen kombiniert werden, die farblich mit Rahmen und Türblatt abgestimmt sind.



**FA**

Farbe: HFM14  
Griff: EGS01  
Bestellnr: AT-17-001

AT 410 AT 400 AT 310 AT 305



**FO**

Farbe: HFM05  
Griff: RGS01  
Bestellnr: AT-17-002

AT 410 AT 400 AT 310



**FD**

Farbe: Rahmen HM716,  
Flügel HM716, HM907  
Griff: RGS05  
Bestellnr: AT-17-003

AT 410 AT 400 AT 310



**FL**

Farbe: Rahmen HM716,  
Flügel HM716, HM735  
Griff: SG13  
Bestellnr: AT-17-004

AT 410 AT 400 AT 310

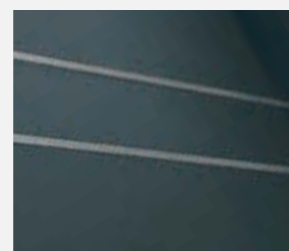

**GLANZPUNKTE**

Lisenen unterstreichen das schlichte, edle Design der Haustür. Sie erhalten diese wahlweise flächenbündig in Alunox oder erhaben in Edelstahl.



**PERFEKT ABGESTIMMT**

Die Sandstrahlung im Glas des Seitenteils verlängert optisch die Linien der Lisenen (bzw. auch bei Nutfräsungen).



**FM**

Farbe: Rahmen HM704,  
Flügel HM704, M916  
Griff: KGS03  
Bestellnr: AT-17-005

AT410 AT400 AT310



**FK**

Farbe: HM716  
Griff: SG13  
Zierteile: Lisenen  
Bestellnr: AT-17-006

AT410 AT400 AT310



**FJ**

Farbe: HFM14  
Griff: MGSE8  
Glas: Satinato weiß, Rillenschliff R6B  
Zierteile: Lisenen  
Bestellnr: AT-17-007

AT410 AT400 AT310

**TRENDSETTER**

Türen mit außergewöhnlichen Oberflächen sind voll im Trend. Kombiniert mit erhabenen Lisenen oder Seitenteilen werden sie zum Style-Element eines Hauses.



**FA**

Farbe: Rahmen HM716,  
Flügel SD06 Art-Steel  
Griff: KGS03  
Bestellnr: auf technische Anfrage

AT 410 AT 400 AT 310



**FK**

Farbe: Rahmen HM716,  
Flügel SD03 Art-Beton  
Griff: SG13  
Zierteile: Lisenen  
Bestellnr: AT-17-009

AT 410 AT 400 AT 310



**FJ**

Farbe: Rahmen HM716,  
Flügel SD05 Art-Corten  
Griff: KGS04  
Glas: Satinato weiß  
Zierteile: Lisenen  
Bestellnr: auf technische Anfrage

AT 410 AT 400 AT 310

## EINE TÜR NACH IHREN WÜNSCHEN

Von schlicht bis luxuriös – die Gestaltung der Haustür ist ganz Ihnen überlassen. Die eher zurückhaltenden Nutfräsungen fügen sich perfekt in das Design der Haustür. Lisenen aus Alunox oder Edelstahl hingegen schaffen Glanzpunkte. Mit einem Seitenteil aus Glas bringen Sie Licht in Ihre Innenräume.



**FG**  
Farbe: HM716  
Griff: MGSE10  
Zierteile: Lisenen  
Bestellnr: AT-17-011  
AT 410 AT 400 AT 310



**FG**  
Farbe: HM716  
Griff: MGSE10  
Zierteile: Nutfräsung  
Bestellnr: AT-17-012  
AT 410 AT 400 AT 310



**FG**  
Farbe: HM716  
Griff: MGSE10  
Glas: Satinato grün  
Zierteile: Lisenen  
Bestellnr: AT-17-013  
AT 410 AT 400 AT 310

## ELEGANTES DESIGN

NEU: Ein besonderer Blickfang ist der rahmenlose Seitenteil. Durch ein dreiseitiges Einputzen ins Mauerwerk verschwindet der Rahmen nahezu vollkommen. Das Isolierglas schließt flächenbündig mit dem Türrahmen ab und verleiht dem Eingangsbereich eine moderne Optik.

ALUMINIUM-HAUSTÜREN MIT  
GLASAUSSCHNITT 



# GLASAUSSCHNITTE

ABWECHSLUNGSREICH. SYMPATHISCH. LICHTDURCHFLUTET.

Freundlich und einladend wirken Türen mit Glasausschnitten. Durch verschieden große und unterschiedlich geformte Glasausschnitte bringen Sie Licht in die Innenräume. Unterschiedliche Gläser gewähren Ihren Besuchern mehr oder weniger Einblicke in Ihr Zuhause. In Kombination mit Seitenteilen, die farblich und mit verschiedensten Gläsern perfekt auf die Haustür abgestimmt sind, wirken Hauseingänge immer großzügig und attraktiv.



## GJ

Farbe: Rahmen HF735,  
Flügel HF735, HF716  
Griff: MGSE10  
Glas: Matt weiß  
Bestellnr: AT-17-014

AT 410 AT 400 AT 310



## GZ

Farbe: HFM05  
Griff: KGS04  
Glas: Matt weiß  
Bestellnr: AT-17-015

AT 410 AT 400 AT 310 AT 305



## DG

Farbe: M916  
Griff: SG17  
Glas: Matt weiß,  
Alunoxglasfassung  
Bestellnr: AT-17-016

AT 410 AT 400 AT 310



**ALUNOXGLASFASSUNG**  
Setzen Sie die Schlichtheit und Eleganz Ihrer Hauseingangstür dezent in Szene – mit einer Alunoxglasfassung. Die matte, gebürstete Oberfläche bildet den idealen Rahmen für Ihren Glasausschnitt.



**HOLZOPTIK**  
Sie möchten eine Aluminium-Haustüren, aber dennoch nicht auf Holzoptik verzichten? Dann verwenden Sie doch HDS- oder HDH-Farben mit einer lebhaften Holzstruktur.



**GG**

Farbe: HF113  
Griff: MGSE10  
Glas: Matt weiß,  
Alunoxglasfassung  
Bestellnr: AT-17-017

AT 410 AT 400 AT 310



**GA**

Farbe: Rahmen HM716,  
Flügel HM716  
Griff: HS42  
Glas: Matt weiß  
Bestellnr: AT-17-018

AT 410 AT 400 AT 310 AT 305



**DA**

Farbe: HDS08  
Griff: HS40  
Glas: Matt weiß  
Bestellnr: AT-17-019

AT 410 AT 400 AT 310 AT 305



**ELEGANTE  
VERBINDUNG**

Besonders ansprechend ist die Kombination aus hochglänzenden und matten Oberflächen. Das moderne Design wird durch Edelstahl-Lisenen und einem raffinierten Glaseinsatz abgerundet.



**DL**

Farbe: Rahmen HM716,  
Flügel M916, SD04 Hochglanz Schwarz  
Griff: SG16  
Glas: Matt weiß  
Zierteile: Lisenen  
Bestellnr: AT-17-020

AT410 AT400 AT310



**DJ**

Farbe: M916  
Griff: RGS02  
Glas: Matt weiß  
Bestellnr: AT-17-021

AT310



**DB**

Farbe: HM716  
Griff: FS20  
Glas: Matt weiß  
Bestellnr: AT-17-022

AT410 AT400 AT310 AT305



**DD**

Farbe: HM716  
Griff: TEG15  
Glas: Matt weiß  
Zierteile: Lisenen  
Bestellnr: AT-17-023

AT 410 AT 400 AT 310



**PN**

Farbe: Rahmen HM907,  
Flügel HM907, M916  
Griff: EGS06  
Glas: Matt weiß  
Alunoxglasfassung  
Bestellnr: AT-17-024

AT 410 AT 400 AT 310



**PA**

Farbe: HFM01  
Griff: HS10  
Glas: Matt weiß  
Bestellnr: AT-17-025

AT 410 AT 400 AT 310 AT 305



**PQ**

Farbe: Rahmen HM907,  
Flügel HM907, HM906  
Griff: SG18  
Glas: Matt weiß  
Bestellnr: AT-17-026

AT 410 AT 400 AT 310



**PE**

Farbe: HFM03  
Griff: EGS01  
Glas: Matt weiß  
Bestellnr: AT-17-027

AT410 AT400 AT310



**PD**

Farbe: HM906  
Griff: MGSE10  
Glas: Matt weiß  
Bestellnr: AT-17-028

AT410 AT400 AT310



**DM**

Farbe: Rahmen HFM12,  
Fügel HFM12, M916  
Griff: MGSE6  
Glas: Matt weiß  
Bestellnr: AT-17-029

AT410 AT400 AT310



**Modell GY**

Farbe: HM704  
Griff: HS50  
Glas: Satinato weiß  
Bestellnr: AT-17-030

AT305



**KOMPAKTES DESIGN**

Das Glas des Seitenteils schließt direkt an den Türrahmen an und verbindet sich somit mit der Tür zu einer Einheit. Auf Wunsch lassen sich Rahmen und Türblatt in unterschiedlichen Farben gestalten.



**PJ**

Farbe: HF113  
Griff: MGSE10  
Glas: Matt weiß  
Bestellnr: AT-17-031

AT410 AT400 AT310



**DP**

Farbe: RAL5010  
Griff: MGSE6  
Glas: Klarglas,  
Alunoxglasfassung  
Bestellnr: AT-17-032

AT310



**PP**

Farbe: HFM12  
Griff: EGS08  
Glas: Matt weiß  
Bestellnr: AT-17-033

AT410 AT400 AT310 AT305



**PG**

Farbe: HFM11  
Griff: RGS02  
Glas: Matt weiß  
Bestellnr: AT-17-034

AT410 AT400 AT310 AT305



**PM**

Farbe: HF113  
Griff: HS10  
Glas: Matt weiß  
Bestellnr: AT-17-035

AT410 AT400 AT310 AT305



**PK**

Farbe: M916  
Griff: RGS03  
Glas: Matt weiß  
Bestellnr: AT-17-036

AT410 AT400 AT310



**DI**

Farbe: Rahmen HM907,  
Flügel M916  
Griff: SG13  
Glas: Matt weiß  
Zierteile: Lisenen  
Bestellnr: AT-17-037

AT410 AT400 AT310



**FRÄSUNGEN**

Die Sandstrahlung im Glas passt sich genau an die gebogene Form der Nutfräsung an.



**SG**

Farbe: M916  
Griff: HS30  
Glas: Matt weiß,  
Alunoxglasfassung  
Bestellnr: AT-17-038

AT310



**SA**

Farbe: HFM05  
Griff: HS30  
Glas: MDNL  
Bestellnr: AT-17-039

AT310



**SJ**

Farbe: HFM22  
Griff: MGSE6  
Glas: Matt weiß  
Bestellnr: AT-17-040

AT310



**SD**

Farbe: HDS07  
Griff: TEG10  
Glas: Matt weiß  
Bestellnr: AT-17-041

AT310

**GLASRAHMEN**

Speziell für Ihr traditionelles Zuhause bieten wir Ihnen Türen mit stark profilierten Glasrahmen. Diese können farblich unabhängig zum Türblatt gestaltet werden.



**AM**  
Farbe: M916  
Griff: HS10  
Glas: D03  
Bestellnr: AT-17-042

AT310



**AJ**  
Farbe: HM817  
Griff: VD14  
Glas: D41  
Bestellnr: AT-17-043

AT310



**AA**  
Farbe: HDS08  
Griff: BS11  
Glas: Matt weiß  
Bestellnr: AT-17-044

AT400 AT310



**AG**  
Farbe: Rahmen HF113,  
Flügel HF113, M916  
Griff: HS40  
Glas: Matt weiß  
Bestellnr: AT-17-045

AT400 AT310



**AD**  
Farbe: Rahmen HM605,  
Flügel M916, HM605  
Griff: RGS02  
Glas: Matt weiß  
Bestellnr: AT-17-046

AT400 AT310



**AH**  
Farbe: M916  
Griff: TEG10  
Glas: Matt weiß  
Bestellnr: AT-17-047

AT400 AT310

# INDIVIDUELLE GESTALTUNG

## UNZÄHLIGE MÖGLICHKEITEN FÜR EINE TÜR.

Jede Internorm-Hauseingangstür können Sie selbstverständlich in den unterschiedlichsten Variationen gestalten. Anhand eines Türmodells zeigen wir Ihnen eine kleine Bandbreite an Möglichkeiten, wie Sie Ihre Wunschtür gestalten können. Nutzen Sie auch unseren Online-Türendesigner auf unserer Homepage, um Ihre ganz persönliche Tür zu erstellen, oder lassen Sie sich von unseren Internorm [1st] window partnern beraten.



Online-Türendesigner



### GJ

Farbe: M916  
Griff: MGSE10  
Glas: Matt weiß  
Bestellnr: AT-17-048

AT410 AT400 AT310

Die komplette Kollektionsübersicht finden Sie ab Seite 64.



Griff: KGS04  
Bestellnr: AT-17-049



Griff: SGF17  
Bestellnr: AT-17-050



Griff: TEG15  
Bestellnr: AT-17-051



Farbe: DM03, HM304  
Bestellnr: AT-17-052



Farbe: M916, HDS04  
Bestellnr: AT-17-053



Farbe: HM907, HM716  
Bestellnr: AT-17-054



Glas: Satinato grün  
Bestellnr: AT-17-055



Glas: Satinato blau  
Bestellnr: AT-17-056



Glas: Satinato weiß, Alunox  
Bestellnr: AT-17-057

### GRIFFE

Sie öffnen Türen, liegen gut in der Hand und geben jeder Hauseingangstür ihre individuelle Erscheinung.

### FARBEN

Hell, dunkel oder doch Holzdekor. Die Auswahl ist groß und Sie werden sicher fündig.

### GLÄSER

Lichter Eingang, eine freundliche Atmosphäre, da tritt man gerne ein.

ALUMINIUM-HAUSTÜREN  
EINSTIEGSMODELL 



## AT 200 – UNSER EINSTIEGSMODELL

STABIL. PFLEGELEICHT. ABWECHSLUNGSREICH.

Die Aluminium-Haustür hat einen innen und außen profilierten Türflügel, der wahlweise kantig ausgeführt werden kann. Besten Einbruchschutz gewährleisten der stabile Türflügel sowie eine serienmäßige Mehrfachverriegelung mit Bolzen und Schwenkriegeln.

Die dargestellten Türen zeigen nur eine kleine Bandbreite an Möglichkeiten, wie Ihre Haustür aussehen könnte. Jede AT 200 Haustür können Sie selbstverständlich in den unterschiedlichsten Variationen gestalten. Wählen Sie Farben, Griffe und auch Gläser ganz nach Ihrem Geschmack und passend zu Ihrem Haus aus.



**VA-D7B**

Farbe: M916  
Griff: HS10  
Glas: Satinato weiß  
Bestellnr.: AT-17-058

AT200



**EC-H1B**

Farbe: M916, Edelstahl  
Griff: TEG15  
Glas: Satinato weiß  
Bestellnr.: AT-17-059

AT200



**SE-F0B**

Farbe: RAL1019  
Griff: EGS05  
Glas: Satinato weiß  
Bestellnr.: AT-17-060

AT200



**SE-R0B**

Farbe: HFM02,  
Griff: TEG10  
Glas: Linea  
Bestellnr.: AT-17-061

AT200



**K EC-E1B**

Farbe: RAL5008, Edelstahl  
Griff: HS10  
Glas: D12/P26  
Bestellnr: AT-17-062

AT200



**K LU-G5B**

Farbe: HM735  
Griff: HS10  
Glas: MR5  
Bestellnr: AT-17-063

AT200



**P VA-A3B**

Farbe: HM716  
Griff: BS42  
Glas: Satinato weiß  
Sprossen: 92 mm  
Bestellnr: AT-17-064

AT200



**K SE-E2B**

Farbe: Rahmen M916,  
Flügel M916, HM735  
Griff: HS10  
Glas: Satinato weiß  
Bestellnr: AT-17-065

AT200

**STILVERSTÄRKER**

Designgläser mit Rillenschliff, Sandstrahlung, Glaszierleisten oder Farbflächen unterstützen den Stil Ihrer Haustür. In dieser Tür verstärkt die Sandstrahlung z.B. das klassisch, zeitlose Design der Tür.



**EC-A3B**

Farbe: HM907, Alunox  
Griff: EGS05  
Glas: MR3  
Bestellnr: AT-17-066

AT200



**RA-A1B**

Farbe: DM01  
Griff: EGS05  
Glas: D72  
Bestellnr: AT-17-067

AT200



**VA-K2B**

Farbe: HM704  
Griff: TEG14  
Glas: Matt weiß  
Bestellnr: AT-17-068

AT200



**SE-B0B**

Farbe: HM704  
Griff: GD15  
Glas: MR1  
Bestellnr: AT-17-069

AT200



**SE-B3B**

Farbe: Rahmen HM704,  
Flügel M916, HM704,  
Griff: HS10  
Glas: MR3  
Bestellnr: AT-17-070

AT200



**VA-F4B**

Farbe: RAL5009  
Griff: TEG14  
Glas: D40/P26  
Bestellnr: AT-17-071

AT200



**K RA-S1B**  
Farbe: HM704  
Griff: HS10  
Glas: Satinato weiß  
Bestellnr: AT-17-072

AT200



**K RA-G1B**  
Farbe: M916  
Griff: HS10  
Glas: MRI  
Bestellnr: AT-17-073

AT200



**P LU-C5B**  
Farbe: HM906  
Griff: TEG14  
Glas: D67  
Bestellnr: AT-17-074

AT200



**K SE-P0B**  
Farbe: HM304  
Griff: HS10  
Glas: MRI  
Bestellnr: AT-17-075

AT200



**P SE-E0B**  
Farbe: HXC33  
Griff: GD15  
Glas: MRI  
Bestellnr: AT-17-076

AT200



**K LU-B3B**  
Farbe: Rahmen HM716,  
Flügel HM716, M916  
Griff: GD10  
Glas: Satinato weiß  
Bestellnr: AT-17-077

AT200



**ET-M5B**

Farbe: HM817  
Griff: TEG14  
Glas: Mastercarré  
Bestellnr: AT-17-078

AT200



**AC-E1B**

Farbe: M916  
Griff: BS42  
Glas: D03  
Bestellnr: AT-17-079

AT200

**GLASRAHMEN**

Die Farbe des Glasrahmens können Sie unabhängig zum Türblatt wählen – somit stehen Ihnen noch mehr Möglichkeiten bei der individuellen Gestaltung Ihrer Haustür zur Verfügung.



**RA-T1B**

Farbe: Rahmen HM605, Flügel HM605, M916  
Griff: TEG13  
Glas: Satinato weiß  
Bestellnr: AT-17-080

AT200



**EC-M3B**

Farbe: Rahmen HM704, Flügel HM704, Alunox  
Griff: TEG14  
Glas: Satinato weiß  
Bestellnr: AT-17-081

AT200



**RA-P1B**

Farbe: HM803  
Griff: TEG15  
Glas: MRI  
Bestellnr: AT-17-082

AT200



**LU-C3B**

Farbe: M916  
Griff: TEG10  
Glas: MLAL  
Bestellnr: AT-17-083

AT200



**AC-A1B+A1S**

Farbe: HM735  
Griff: TEG14  
Glas: Cathedral  
großgehämmert  
Bestellnr.: AT-17-084

AT200



**AC-R1B**

Farbe: M916  
Griff: MSB13  
Glas: D09-1  
Bestellnr.: AT-17-085

AT200



**RA-K1B+K1S**

Farbe: DM02  
Griff: HS10  
Glas: Satinato weiß  
Bestellnr.: AT-17-088

AT200



**AC-E4B**

Farbe: M916  
Griff: TEG14  
Glas: D04  
Bestellnr.: AT-17-089

AT200



**AC-Z2B+Z2S**

Farbe: Rahmen HM704,  
Flügel HM735, HM704  
Griff: HS32  
Türklopfer: 84708  
Glas: Cathedral  
großgehämmert  
Bestellnr.: AT-17-086

AT200



**EL-K1B**

Farbe: HFM04  
Griff: GD15  
Glas: D41  
Bestellnr.: AT-17-087

AT200



**EL-P1B+P1S**

Farbe: M916  
Griff: TEG15  
Glas: D45 + D46/P05  
Bestellnr.: AT-17-090

AT200



**EL-C1B**

Farbe: HFM02  
Griff: TEG10  
Glas: D15  
Bestellnr.: AT-17-091

AT200



**FI-S1B**  
Farbe: HM605  
Griff: HS50  
Glas: Ornament 504  
Bestellnr: AT-17-092

AT200



**SPROSSENMODELL**  
Farbe: HM817  
Griff: BS42  
Glas: Matt weiß  
Bestellnr: AT-17-093

AT200



**ZIERPANEEL Z20**  
Farbe: HM768  
Griff: BS42  
Glas: Kathedral großgehämmert  
Bestellnr: AT-17-094

AT200



**ET-E3B**  
Farbe: M916  
Griff: TEG14  
Glas: D30/P07  
Bestellnr: AT-17-095

AT200

**AKZENTE SETZEN**

Weißer Haustüren in Kombination mit Designgläsern wirken besonders klassisch und sind zeitlos elegant. Das Farbfeld unterstreicht den besonderen Charakter der Tür und vermittelt stimmungsvollen Wohnkomfort.



**KLARE LINIEN**

Einer strukturierten und räumlich geordneten Logik zufolge fügen sich Fenster und Haustür in den schlichten Bau ein und schaffen eine spannende Optik.

Einfamilienhaus (A): Haustür AT 410, Fenster KF 500





Griffe

Für jede Türserie gibt es je nach Designstil eine anspruchsvolle Auswahl an Griffen.

Bitte beachten Sie, dass nicht jeder Griff für jede Türserie möglich ist.

Die Griffe sind in der Größe nicht proportional zueinander und nicht in allen Materialvarianten abgebildet.

Die Abmaße sind in mm, Breite x Höhe bzw. Ø angegeben.

STANGENGRIFFE

<p><b>KGS01</b> Kantige Griffstange 40x1000 2 Stützen</p> <p><b>KGS02</b> 40x1200 2 Stützen</p> <p><b>KGS03</b> 40x1400 2 Stützen</p> <p><b>KGS04</b> 40x1600 3 Stützen</p> <p><b>KGS05</b> 40x1800 3 Stützen</p> <p><b>KGS06</b> 40x2000 3 Stützen</p> <p>Edelstahl AT305, AT310, AT400, AT410</p>	<p><b>RGS01</b> Runde Griffstange 30x1000 2 Stützen</p> <p><b>RGS02</b> 30x1200 2 Stützen</p> <p><b>RGS03</b> 30x1400 2 Stützen</p> <p><b>RGS04</b> 30x1600 3 Stützen</p> <p><b>RGS05</b> 30x1800 3 Stützen</p> <p><b>RGS06</b> 30x2000 3 Stützen</p> <p>Edelstahl AT305, AT310, AT400, AT410</p>	<p><b>EGS01</b> Griffstange Höhe variabel Edelstahl AT305, AT310, AT400, AT410, AT200</p> <p><b>EGS02</b> Griffstange (ohne Abb.) Höhe variabel Edelstahl AT200</p>	<p><b>EGS08</b> Griffstange Höhe variabel Edelstahl AT305, AT310, AT400, AT410</p> <p><b>EGS07</b> Griffstange (ohne Abb.) Höhe variabel Edelstahl AT200</p>
---	---	---	--

<p><b>EGS06</b> Griffstange 80x1130 Edelstahl AT310, AT400, AT410</p> <p><b>EGS05</b> Griffstange (ohne Abb.) 80x1130 Edelstahl AT200</p>	<p><b>MGSE6</b> Griffspange 40x600</p> <p><b>MGSE8</b> Griffspange 40x800</p> <p><b>MGSE10</b> Griffspange 40x1000</p> <p>Edelstahl AT310, AT400, AT410</p>
---	---

SCHALENGRIFFE

sind aufgesetzt und flächenbündig möglich

<p><b>SG16</b> Schalengriff, 430x100 Edelstahl AT310, AT400, AT410</p>	<p><b>SG13</b> Schalengriff, 220x125 Edelstahl AT310, AT400, AT410</p>	<p><b>SG17</b> Schalengriff, 110x500 Edelstahl AT310, AT400, AT410</p>	<p><b>SG18</b> Schalengriff, 110x1400 Edelstahl AT310, AT400, AT410</p>
--	--	--	---



Griffe

STOSS- UND BÜGELGRIFFE



**HS10**  
Stoßgriff  
93x400  
Edelstahl  
AT305, AT310,  
AT400, AT410,  
AT200

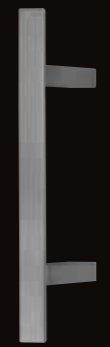

**HS50**  
Stoßgriff  
109x500  
Edelstahl  
AT305, AT310,  
AT400, AT200



**HS40**  
Stoßgriff  
90x500  
Edelstahl matt  
AT305, AT310,  
AT400, AT410,  
AT200



**HS42**  
Stoßgriff  
90x500  
Edelstahl  
AT305, AT310,  
AT400, AT410,  
AT200



**FS20**  
Stoßgriff  
122x390  
Edelstahl  
AT305, AT310,  
AT400, AT200



**TEG14**  
Stoßgriff  
105x450  
Edelstahl  
AT305, AT310,  
AT400, AT410

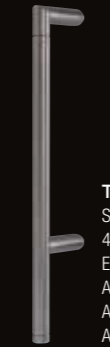

**TEG15**  
Stoßgriff  
48x450  
Edelstahl  
AT305, AT310,  
AT400, AT410,  
AT200



**HS32**  
Stoßgriff  
118x477  
Edelstahl  
(HS30 = Ring  
Edelstahl matt)  
AT305, AT310,  
AT400, AT410



**TEG10**  
Stoßgriff  
110x330  
Edelstahl  
AT305, AT310,  
AT400, AT410,  
AT200



**TEG13**  
Stoßgriff  
155x550  
Edelstahl  
AT305, AT310,  
AT400, AT410



**PB30**  
Rohrbügelgriff  
100x300  
Edelstahl  
(PB31 = Alu F1)  
AT200



**PB20**  
Rohrbügelgriff  
171x350  
Edelstahl  
(PB21 = Alu F1)  
AT200



**TEG12**  
Stoßgriff  
110x330  
Edelstahl  
AT305, AT310,  
AT400, AT410,  
AT200

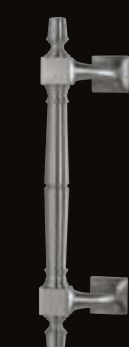

**BS10**  
Stoßgriff  
66x340  
Edelstahl  
(BS11 =  
Messing PVD)  
AT305, AT310,  
AT400, AT200



**BS42**  
Stoßgriff  
68x340  
Edelstahl  
(BS43 =  
Messing PVD)  
AT305, AT200

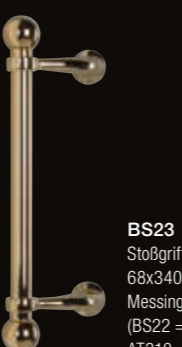

**BS23**  
Stoßgriff  
68x340  
Messing PVD  
(BS22 = Edelstahl)  
AT310, AT400



**FS10**  
Griffplatte  
100x100  
Edelstahl  
AT305, AT310,  
AT400, AT200

DRÜCKER



**GD25**  
Edelstahl  
AT305, AT310, AT400,  
AT410, AT200



**PD12**  
Alu gebürstet  
AT305, AT310,  
AT400, AT410



**PD13**  
Chrom satiniert  
AT305, AT310, AT400,  
AT410, AT200



**PD15**  
Chrom satiniert  
AT305, AT310,  
AT400, AT410



**VD20**  
Chrom matt  
AT305, AT310, AT400,  
AT410, AT200



**GD10**  
Edelstahl  
AT305, AT310, AT400,  
AT410, AT200



**GD15**  
Edelstahl  
AT305, AT310, AT400,  
AT410, AT200



**GD20**  
Edelstahl  
AT305, AT310, AT400,  
AT410, AT200



**VD10**  
Chrom matt  
AT305, AT310, AT400,  
AT410, AT200



**VD12**  
Chrom matt  
(VD13 = Messing PVD)  
AT305, AT310, AT400,  
AT410, AT200



**VD14**  
Chrom matt  
(VD15 = Messing PVD)  
AT305, AT310, AT400,  
AT410, AT200

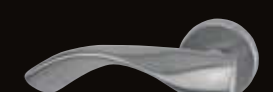

**VD16**  
Chrom matt  
AT305, AT310, AT400,  
AT410, AT200

GRIFFZUBEHÖR

ausschließlich für AT 200



**MD13**  
Edelstahl  
(MD10 = RAL 9016)  
(MD12 = Alu natur)  
(MD14 = Messing PVD)  
AT305, AT310, AT200



**84708**  
Türklopfer  
100x131 mm  
Chrom matt  
(84707 = Messing PVD)



**84703**  
Türklopfer  
110x177 mm  
Messing PVD



**84701**  
Türklopfer  
88x126 mm  
Messing PVD  
(84702 = Chrom matt)



Griffe

SCHILDGARNITUREN

ausschließlich für AT 200



**VSD10**  
Chrom matt



**VSK10**  
Chrom matt



**VZK10**  
Chrom matt



**VSD12**  
Chrom matt  
(VSD13 = Messing PVD)



**VSK12**  
Chrom matt  
(VSK13 = Messing PVD)



**VZK12**  
Chrom matt  
(VZK13 = Messing PVD)



**VSK14**  
Chrom matt  
(VSK15 = Messing PVD)



**VZK14**  
Chrom matt  
(VZK13 = Messing PVD)



**PSK11**  
Edelstahl  
(PSK12 = Alu natur)

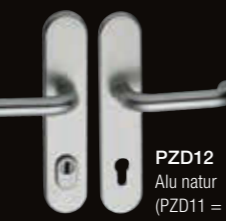

**PZD12**  
Alu natur  
(PZD11 = Edelstahl)



**PSD61**  
Edelstahl



**PSK61**  
Edelstahl



**PZK12**  
Alu natur  
(PZK11 = Edelstahl)



**PSD11**  
Edelstahl  
(PSD12 = Alu natur)



**MSD13**  
Edelstahl  
(MSD10 = RAL9016)  
(MSD12 = Alu natur)  
(MSD14 = Messing PVD)



**MSB12**  
Alu natur  
(MSB10 = RAL9016)  
(MSB13 = Edelstahl)  
(MSB14 = Messing PVD)



**PSD30**  
Messing PVD



**PSK30**  
Messing PVD



**VSD15**  
Messing PVD  
(VSD14 = Chrom matt)

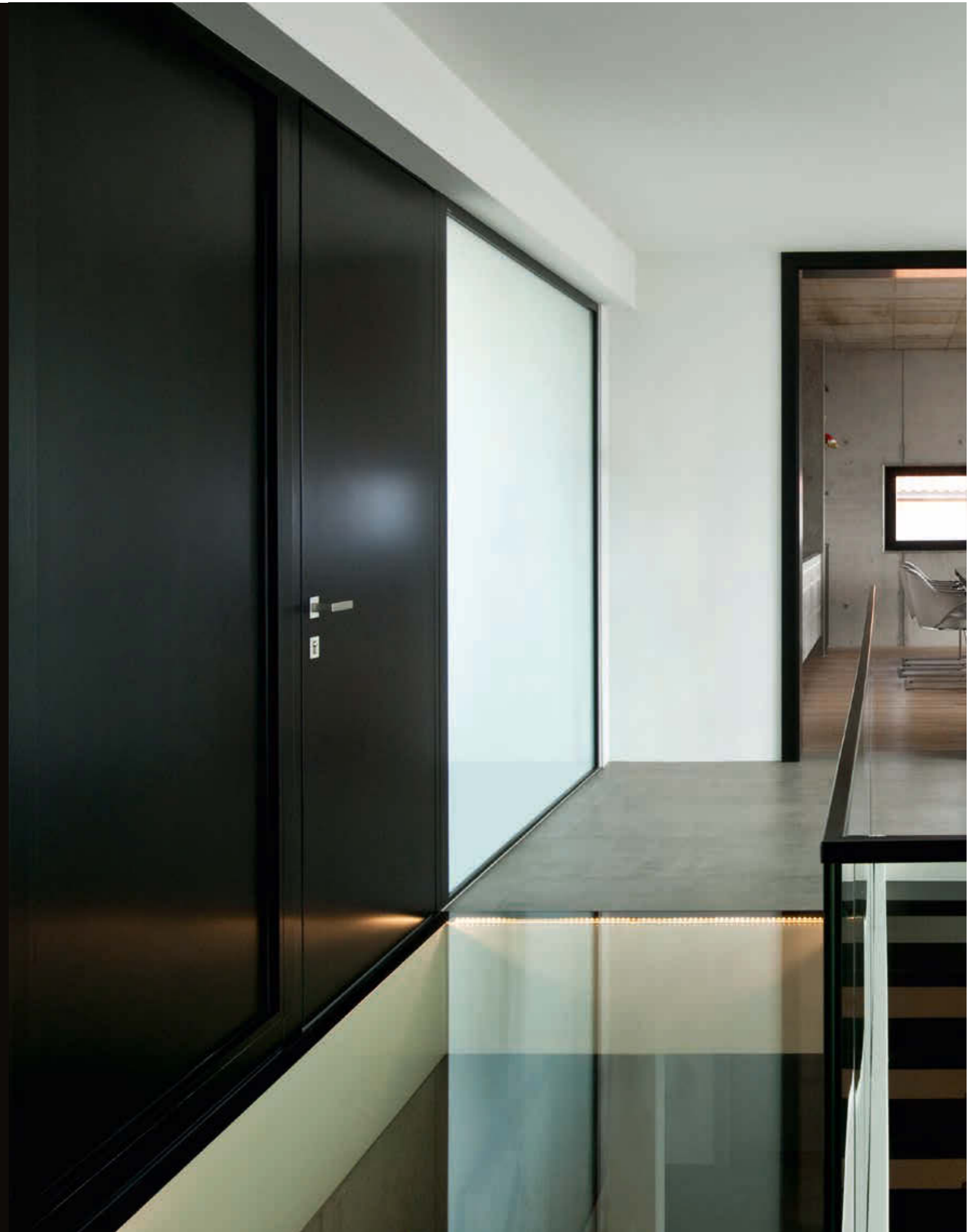

Gläser

SPEZIALGLÄSER

Passend zu den jeweiligen Türserien in den unterschiedlichen Designstilen gibt es eine attraktive Auswahl an Gläsern.

Variable Glasausschnitte sind auf Anfrage und nach technischer Überprüfung möglich.

Bitte beachten Sie, dass nicht jedes Glas in jeder Türserie möglich ist. Aufgrund druck- und fertigungstechnischer Gegebenheiten können Farb- und Strukturabweichungen zwischen den Darstellungen und den Original-Produkten auftreten.

Ihr Internorm [1<sup>st</sup>] window partner zeigt Ihnen gerne die Original-Farbmuster.



DESIGNGLÄSER

Für die Gestaltung von Designgläsern werden verschiedene Techniken wie Rillenschliff, Sandstrahlung, Glaszierleiste oder Farbflächen verwendet.

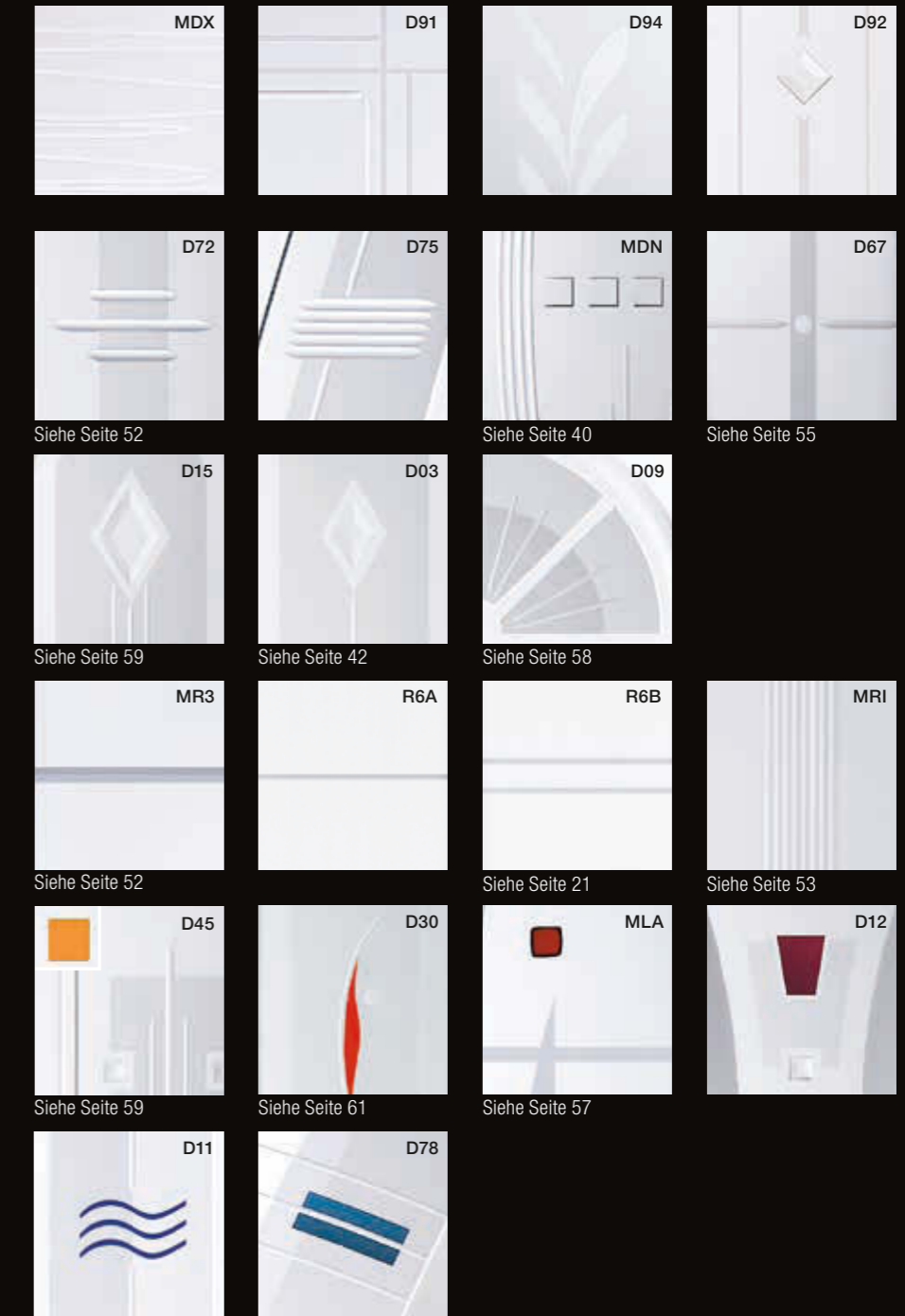

Oberflächen & Farben

# AUSSEN- UND INNENFARBEN

Bitte beachten Sie, dass nicht jede Farbe für jede Tür bzw. Rahmen oder Türblatt möglich ist.

Aufgrund druck- und fertigungstechnischer Gegebenheiten können Farb- und Strukturabweichungen zwischen den Darstellungen und den Original-Produkten auftreten.

Ihr Internorm [1<sup>st</sup>] window partner berät Sie gerne und zeigt Ihnen die Original-Farbmuster.

- \* Hochwitterungsbeständig, außer M916 (Fassadenqualität).
- \*\* Intensive Farboptik, jedoch Farbtoleranzen möglich.
- \*\*\* Die HDH-Farben weisen eine lebendige Holzoptik durch handwerklich gefertigte Strukturbeschichtungen auf, jedoch sind Farbtoleranzen möglich.
- \*\*\*\* Für Oberflächenausführungen HM (hochwitterungsbeständige Standardfarbe), HF (hochwitterungsbeständige Feinstruktur), HFM (hochwitterungsbeständige Feinstruktur Metallic), und HDH (hochwitterungsbeständige Holzdekor-Farbe) wird eine spezielle hochwitterungsbeständige Pulverbeschichtung verwendet.

## STANDARDFARBEN\*



## NEU: DURAxal-FARBEN



## HDS-FARBEN\*\*

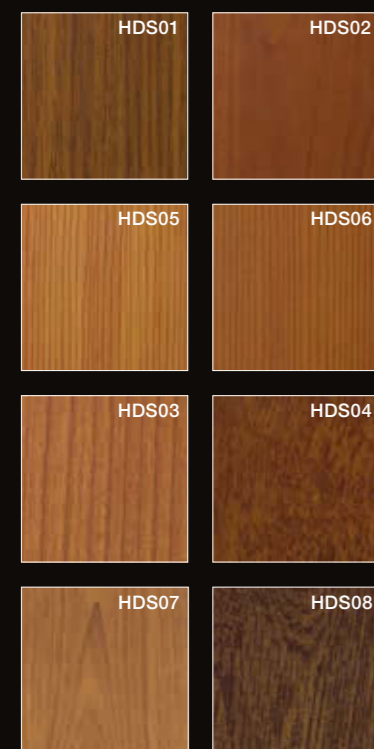

## HOLZDEKOR-FARBEN\*\*\*

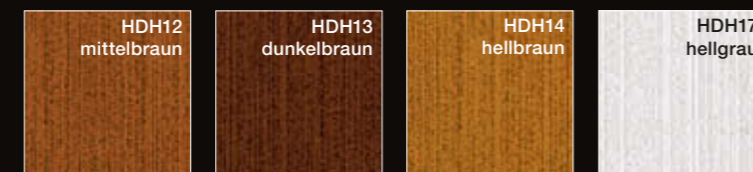

## hirest-COLOURS\*\*\*\*



## METALLICDEKOR-FARBEN



## EDELSTAHL-FARBEN

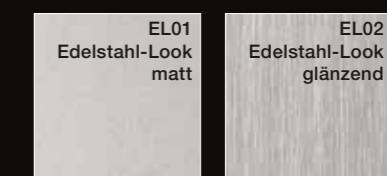

## SONDERFARBEN

Eine Vielzahl an Gestaltungsmöglichkeiten bietet das Internorm RAL-Farbprogramm.

# AUSSENFARBEN

## SD-FARBEN

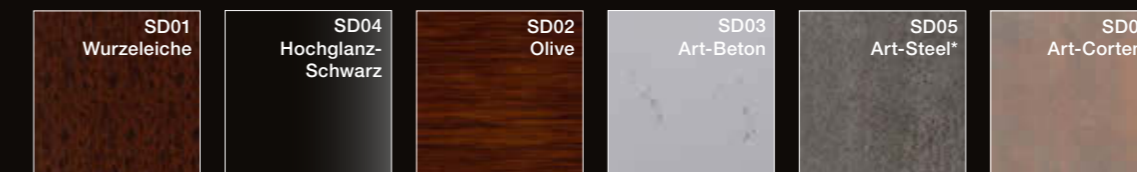

\*auf technische Anfrage



**LICHTDURCHFLUTET**  
 Maximalen Lichteinfall und weitläufige Aussicht genießen, das waren die Anforderungen an die Planer. Der Eingangsbereich wurde farblich an das Weiß/Grau-Konzept angepasst. Ein Schalengriff sowie ein im Türblatt integrierter Fingerscan unterstreichen die schlichte Eleganz des Hauseingangs.

Einfamilienhaus (A), Haustür: AT 410, Fenster: KF 500





MV



## SERIENMÄSSIGE SICHERHEIT

### Mechanisch: MV

Standardmäßig sind Internorm-Hauseingangstüren bereits mit einer mechanischen Mehrfachverriegelung ausgestattet.

### Serienmäßige Sicherheit

- Mehrfachverriegelung = 5fach-Schutz durch einen Hauptriegel, 2 Stahlbolzen und 2 Schwenkriegel.
- 3 massive Türbänder sorgen für hohe Stabilität.
- Erhöhter Einbruchschutz bereits mit dem Standardzylinder (Bohr- und Abtastschutz).

### Serienmäßiger Komfort

- Softlockfalle sorgt für leichtgängige Betätigung sowie einen sanften Anschlag und ist außerdem wartungsfrei (kein Ölen).
- Dreidimensional verstellbare Türbänder ermöglichen ein noch gezielteres und exakteres Einstellen der Hauseingangstür – bei eingehängtem Türflügel.
- Beidseitig sperrbare Zylinder – auch bei einseitig steckendem Schlüssel immer sperrbar.

## DAS PLUS AN SICHERHEIT

### Automatisch: MV-AM

Erweiterte Sicherheit durch automatische Mehrfachverriegelung mit Hauptriegel und 2 Schwenkriegel.

- Tür verriegelt mechanisch automatisch – Schwenkriegel fahren federkraftbetätigt aus.
- Kein Zusperren mittels Schlüssel erforderlich.

### Halbmotorisch: EE

Komfort und Sicherheit durch halbmotorische Mehrfachverriegelung mit Hauptriegel und 2 Schwenkriegel.

- Tür verriegelt mechanisch automatisch – Schwenkriegel fahren federkraftbetätigt aus.
- Kein Zusperren bzw. Aufsperrn (Entriegelung über E-Antrieb) mittels Schlüssel erforderlich, von innen entriegelt die Tür durch Betätigen des Druckers, schaltbare Kindersicherung blockiert den Drücker, kombinierbar mit allen Zutrittskontrollen.

### Vollmotorisch: EV-E, EV-C

Komfort der Extraklasse durch vollmotorische Mehrfachverriegelung mit Hauptriegel, 2 Stahlbolzen und 2 Schwenkriegel.

- Tür verriegelt automatisch – Stahlbolzen, Schwenkriegel und Hauptriegel fahren automatisch aus.
- Kein Zusperren bzw. Aufsperrn mittels Schlüssel erforderlich (Ver- und Entriegelung über E-Antrieb). Von innen entriegelt die Tür entweder durch Betätigen des Druckers (EV-C) bzw. eines elektrischen Tasters (EV-E). Von außen entriegelt die Tür über Zutrittskontrollen (z.B. Fingerscan, etc.).

**KFV**

# IHR FINGER IST DER SCHLÜSSEL

Kein lästiges Schlüsselsuchen mehr dank Fingerscanner oder Keypad.  
Diese intelligenten Systeme sind direkt an der Tür angebracht.



## FINGERSCANNER

Der integrierte Fingerscanner löst herkömmliche Schlüssel konkurrenzlos komfortabel ab. Die Steuereinheit ist platzsparend und sicher im Türblatt untergebracht. Schlüssel, Karten oder Codes werden nicht mehr vergessen, verloren oder gestohlen.

**Einfach.** Mit nur einem „Fingerstreich“ öffnen Sie die Tür. Sie speichern Ihre Berechtigten selbst – ohne Techniker oder PC.

**Komfortabel.** Ihr Schlüssel ist immer „zur Hand“. Die intelligente Software lernt bei jeder Benutzung mit und erkennt das Wachstum von Kinderfingern oder Veränderungen der Benutzergewohnheiten.

**Sicher.** Ihr einzigartiger Fingerabdruck ist sicherer als ein Schlüssel, der entwendet oder verloren werden kann. Manipulationen des Systems von außen sind unmöglich. Eine unberechtigte Weitergabe ist ausgeschlossen.

**Scanner generell mit Bluetooth (BT)-Schnittstelle** und optional auch mit Transponder. Die Programmierung und Verwaltung des Fingerscanners erfolgt über Smartphone oder Tablet. Die Bluetooth-Verbindung ist durch einen 6-stelligen Kopplungscode gesichert. Geeignet für Apple- und Android-Handys oder Tablets.



## KEYPAD

Das ekey home integra keypad wird direkt in den Türflügel oder die Wand neben der Tür eingebaut. Lediglich das ultraflache Dekorelement ist sichtbar.

Das System ist kompatibel mit sämtlichen E-Öffnern und Motorschlössern. Ein Kabel transportiert das verschlüsselte Öffnungssignal zu einem elektronischen Relais. Das Relais schickt den Öffnungsimpuls an das elektrische Schloss. Von außen ist das System somit nicht manipulierbar.

Die Öffnung erfolgt durch Eintippen eines frei wählbaren vier- bis zehnstelligen Codes. Ein sechsstelliger Code ist sehr sicher und leicht zu merken. Über die berührungsempfindliche Touchscreen-Oberfläche kann sogar ein Muster eingelesen werden, wie man es von diversen Handys kennt.

Bis zu 99 Codes können einprogrammiert werden. So kann jeder Benutzer einen eigenen Zugangscodes erhalten. Damit kann z.B. der Code des Reinigungspersonals jederzeit gelöscht und durch einen neuen ersetzt werden.

## SICHER MIT WINKHAUS-ZYLINDER

Sie erhalten eine Vielzahl an Zusatzkomponenten, wie etwa Hochsicherheitszylinder, Türsperre, Meldeleuchten u.v.m. Weitere Informationen dazu erhalten Sie bei Ihrem Internorm [1st] window partner.



Symbolfotos

Der **Standardzylinder** verfügt über einen Abtast- und Aufbohrschutz und zwei Stahlstifte. Er ist beidseitig sperrbar, d.h. auch wenn an einer Türseite der Schlüssel steckt, kann von der anderen Seite auf- bzw. zugesperrt werden.

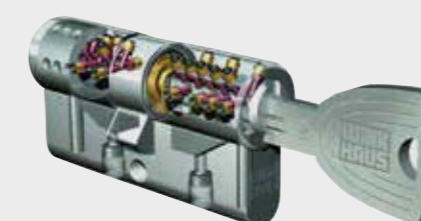

Der **Hochsicherheitszylinder** mit dreidimensionaler, patentierter Abtast- und Aufbohrschutz sowie Zieh- und Abreiß-Sicherung. Die große, spezielle Schlüsselform ermöglicht leichtes Sperren und verhindert Verbiegen und Abbrechen des Schlüssels. Er ist beidseitig sperrbar. Der symmetrische Wendeschlüssel kann sehr leicht in den Zylinder eingeführt werden.

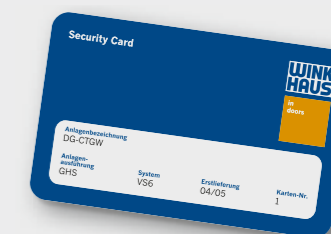

Zu jedem Hochsicherheitszylinder gibt es eine persönliche **Sicherungskarte**. Sie dient als wichtiger Legitimationsnachweis für die Nachbestellung von Zylinder oder Schlüssel.

## EIN PLUS AN SICHERHEIT



Die **Türsperre TSH** dient als Öffnungsbegrenzung. Sie wird außen über das Hauptschloss betätigt (kein Zylinder außen). Die Betätigung innen erfolgt über einen Drehknopf.



Beim **elektrischen Türöffner/Türschliesser ETOE** (Normalfunktion) ist die Tür nur während der Kontakgabe (Taste gedrückt) zu öffnen (kein Dauerkontakt).

## ALLES IM BLICK



Der **Türspion** ist in matt verchromt oder Messing erhältlich.



**GEORDNETE WÜRFEL**  
 Die einzelnen Bauteile brechen  
 südseitig auf und lassen geordnete,  
 großzügige Innen- und Außenbereiche  
 entstehen. Der Eingangsbereich fügt  
 sich in diese klare Geometrie.

Einfamilienhaus (A): Haustür AT 410, Fenster KF 500





## HOLZ/ALUMINIUM- HAUSTÜREN

VERMITTELN WÄRME  
UND BEHAGLICHKEIT.

Holz sorgt für ein unverwechselbares Erscheinungsbild und trägt wesentlich zu einer angenehmen Atmosphäre bei. Gerade im Eingangsbereich sind diese Eigenschaften wichtig und machen das Eintreten für Gäste einladend.

Mit dem Werkstoffverbund Holz/Thermoschaum/Aluminium bekommt die Haustür aber auch noch einen weiteren entscheidenden Pluspunkt: sie ist niedrigenergie- und passivhaustauglich. Außerdem stammen alle verwendeten Hölzer aus nachhaltiger Forstwirtschaft.

# HOLZ/ALUMINIUM-TÜRSYSTEME

FORMVOLLENDET. BEHAGLICH. STABIL.



Die klaren, strukturierten Linien der Holz/Aluminium-Hauseingangstüren werden durch verdeckt liegende Beschläge, eingelassene Schalenriffe, geradlinige Zierelemente sowie Edelstahlaufsätze perfekt unterstützt. Innen wie außen lassen sich die Oberflächen in vielen Farben gestalten. Das ausgereifte Verbundsystem von Holz, Thermoschaum und Aluminium sorgt für hervorragende Wärme- und Schalldämmwerte. Mit einer Bautiefe von bis zu 121 mm sind diese Haustüren äußerst stabil und dank einer mehrschichtigen Plattenkonstruktion auch überaus einbruchssicher.

## HT 410 FLÄCHENBÜNDIG AUSSEN UND INNEN



Außenansicht

Innenansicht

- Wärmedämmung**  
(in W/m<sup>2</sup>K)  bis U<sub>D</sub> = 0,58
- Schallschutz**  
(in dB)  bis 37
- Sicherheit**  bis WK 2
- Designstil** studio

**Merkmale**



- Verdeckt liegende Türbänder
- Schmäler kantiger Glasrahmen

## HT 400 KANTIGES DESIGN AUSSEN UND INNEN



Außenansicht

Innenansicht

- Wärmedämmung**  
(in W/m<sup>2</sup>K)  bis U<sub>D</sub> = 0,73
- Schallschutz**  
(in dB)  bis 33
- Sicherheit**  bis WK 2
- Designstil** home pure  
home soft  
ambiente

**Merkmale**

- Aufliegende Türbänder
- Profilierter Glasrahmen



Breite Thermoschaum-Isolierung für sehr hohe Wärmedämmung

Flächenbündiges Design innen und außen

Bautiefe 121 mm



Thermoschaum-Isolierung für hohe Wärmedämmung

Kantiges Design innen und außen

Bautiefe 85,5 mm

HOLZ/ALUMINIUM-HAUSTÜREN MIT  
VOLLFLÄCHIGEM TÜRBLATT



# VOLLFLÄCHIGES TÜRBLATT

GERADLINIG. AUSDRUCKSSTARK. SICHER.

Türen mit einem vollflächigen Türblatt schaffen Sicherheit und eine klare Trennung zwischen Innen und Außen. Dezent eingesezte Fräsungen und Lisenen in Kombination mit geradlinigen oder eingelassenen Griffen machen die Türen trotz ihrer Schlichtheit zum absoluten Blickfang.

Auf Wunsch können die vollflächigen Haustüren auch mit Seitenteilen kombiniert werden, die farblich mit Rahmen und Türblatt abgestimmt sind.



**GA-A0B**

Farbe: DM03  
Griff: KGS01  
Bestellnr: HT-17-001

HT 410 HT 400



**GA-D0B**

Farbe: HM304  
Griff: MGSE08  
Bestellnr: HT-17-002

HT 410 HT 400



**GA-B0B**

Farbe: M916  
Griff: SG18  
Bestellnr: HT-17-003

HT 410 HT 400



**GA-E0B**

Farbe: HFM13  
Griff: TEG10  
Bestellnr: HT-17-004

HT 410 HT 400



**GA-F0B**

Farbe: HFM14  
Griff: EGS01  
Bestellnr: HT-17-005

HT 410 HT 400



**CO-Z1B**

Farbe: HM907  
Griff: KGS06  
Bestellnr: HT-17-006

HT 410 HT 400

## LISENEN UND NUTFRÄSUNGEN

Schlicht oder mit etwas mehr Glamour – beide Ausführungen versprühen ihren Charme auf ihre Weise. Die eher zurückhaltenden Nutfräsungen fügen sich perfekt in das Design der Haustür. Lisenen aus Alunox oder Edelstahl hingegen schaffen Glanzpunkte.

### LISENEN

Diese sind wahlweise flächenbündig in Alunox oder erhaben in Edelstahl erhältlich.



Nutfräsung

Lisene

### GA-H1B

Farbe: HFM13  
Griff: EGS01  
Bestellnr: HT-17-007

HT 410 HT 400



### GA-H1B

Farbe: HFM13  
Griff: EGS01  
Bestellnr: HT-17-008

HT 410 HT 400



2-fach-  
Nutfräsung

2-fach-Lisene

### GA-H2B

Farbe: HFM22  
Griff: MGSE10  
Bestellnr: HT-17-009

HT 410 HT 400



### GA-H2B

Farbe: HFM22  
Griff: MGSE10  
Bestellnr: HT-17-010

HT 410 HT 400

## VOLLFLÄCHIGES TÜRBLATT AUS GLAS

Aus Glas und dennoch sicher – oftmals ein Widerspruch in sich. Nicht so bei der Modellserie VE. Die Basis dieser Tür ist eine Holz/Aluminium-Haustür. Lediglich auf die Außenseite des Türblattes wird anstatt des Aluminiums ein Sicherheitsglas vollflächig aufgeklebt.

**FARBAKZENTE**  
Das Sicherheitsglas dieser Haustür erhalten Sie in sieben unterschiedlichen Farben. Auch die Nutfräsungen können Sie farblich nach Ihren Wünschen gestalten.



### VE-Z0B

Farbe: Rahmen EL02,  
Flügel SG07 (Sicherheitsglas)  
Griff: TN69  
Bestellnr: HT-17-011

HT400



### VE-D0B

Farbe: Rahmen EL02,  
Flügel SG07/SG01 (Sicherheitsglas)  
Griff: KGS02  
Bestellnr: HT-17-012

HT400



### VE-B0B

Farbe: Rahmen DM03,  
Flügel SG07/SG04 (Sicherheitsglas)  
Griff: KGS01  
Bestellnr: HT-17-013

HT400



### VE-A0B

Farbe: Rahmen DM03,  
Flügel SG07/SG01 (Sicherheitsglas)  
Griff: TGS15  
Bestellnr: HT-17-014

HT400

HOLZ/ALUMINIUM-HAUSTÜREN  
MIT GLASAUSSCHNITT



# GLASAUSSCHNITTE

VIELFÄLTIG. FREUNDLICH. HELL.

Türen mit Glasausschnitten bringen Licht in die Innenräume und wirken immer freundlich und einladend. Durch verschieden große und unterschiedlich geformte Glasausschnitte sowie dem Einsatz ausgesuchter Gläser gewähren diese dem Besucher mehr oder weniger Einblicke in Ihr Zuhause. In Kombination mit Seitenteilen, die farblich und auch beim Glas perfekt auf die Haustür abgestimmt sind, wirken Hauseingänge immer großzügig und attraktiv.



## PU-A1B

Farbe: HM716  
Griff: KGS01  
Glas: Matt weiß  
Bestellnr: HT-17-015

HT 410 HT 400



## PU-F4B

Farbe: HM906  
Griff: HS42  
Glas: Matt weiß  
Bestellnr: HT-17-016

HT 410 HT 400



## PU-D1B

Farbe: Rahmen HM907,  
Flügel HM907, HM906  
Griff: MGSE10  
Glas: Matt weiß  
Bestellnr: HT-17-017

HT 410 HT 400



## PU-L2B

Farbe: Rahmen HF817,  
Flügel HF817, HM113  
Griff: KGS05  
Glas: Matt weiß  
Bestellnr: HT-17-018

HT 410 HT 400



**EDELSTAHL**  
Edelstahl ist flächen-  
bündig in das Türblatt  
eingearbeitet und rückt  
den Glasausschnitt in  
den Vordergrund.



**SQ-H1B**  
Farbe: HM735,  
Edelstahl  
Griff: KGS01  
Glas: Matt weiß  
Bestellnr: HT-17-019

HT 400



**PU-L1B**  
Farbe: HFM13  
Griff: SG17  
Glas: Matt weiß  
Bestellnr: HT-17-020

HT 400



**ES-C1B**  
Farbe: Rahmen EL02,  
Flügel EL02, SG07  
(Sicherheitsglas)  
Griff: TEG15  
Glas: Matt weiß  
Bestellnr: HT-17-021

HT 400



**PU-H5B**  
Farbe: Rahmen HM704,  
Flügel M916, HM704  
Griff: MGSE6  
Glas: Matt weiß  
Bestellnr: HT-17-022

HT 400



**ES-A1B**  
Farbe: Rahmen HM716,  
Flügel HM716,  
SG07 (Sicherheitsglas)  
Griff: MGSE10  
Glas: Matt weiß  
Bestellnr: HT-17-023

HT 400



**PU-C1B**  
Farbe: M916  
Griff: MGSE10  
Glas: Matt weiß  
Bestellnr: HT-17-024

HT 400



**PU-E1B**  
Farbe: Rahmen EL02,  
Flügel HM716  
Griff: EGS01  
Glas: Matt weiß  
Bestellnr: HT-17-025

HT 400



**PU-K1B**  
Farbe: Rahmen HM716,  
Flügel HM716, M916  
Griff: MGSE8  
Glas: Matt weiß  
Bestellnr: HT-17-027

HT 400



**PU-J2B**  
Farbe: Rahmen HM907,  
Flügel HM907, M916  
Griff: EGS06  
Glas: Matt weiß  
Bestellnr: HT-17-028

HT 400



**CO-B1B**  
Farbe: Rahmen HM817,  
Flügel HDS08  
Griff: HS10  
Glas: Matt weiß  
Bestellnr: HT-17-026

HT 400



**CO-G1B**  
Farbe: HM704  
Griff: EGS08  
Glas: Matt weiß  
Bestellnr: HT-17-029

HT 400



**SQ-E1B**  
Farbe: Rahmen HM907,  
Flügel M916, Edelstahl  
Griff: TEG12  
Glas: Matt weiß  
Bestellnr: HT-17-030

HT 400



**ZIERTEILE**

Aufgesetzte Zierteile verleihen der Tür eine individuelle Note und können farblich an die Tür angepasst werden.



**CO-K1B**

Farbe: M916  
Griff: TEG12  
Glas: Matt weiß  
Zierteile: Aufsätze M916  
Bestellnr: HT-17-031

HT 400



**SQ-A0B**

Farbe: Rahmen M916,  
Flügel M916, Edelstahl  
Griff: EGS06  
Glas: Matt weiß  
Bestellnr: HT-17-032

HT 400



**CO-A1B**

Farbe: RAL1012  
Griff: EGS01  
Glas: Matt weiß  
Bestellnr: HT-17-033

HT 400



**CO-L1B**

Farbe: HM716  
Griff: TGS15  
Glas: Matt weiß  
Bestellnr: HT-17-034

HT 400



**CO-C1B**

Farbe: HM817  
Griff: HS10  
Glas: Matt weiß  
Bestellnr: HT-17-035

HT 400



**PU-M2B**

Farbe: HFM01  
Griff: TEG15  
Glas: Matt weiß  
Bestellnr: HT-17-036

HT400



**CO-E1B**

Farbe: HM817  
Griff: VZK12  
Glas: Matt weiß  
Bestellnr: HT-17-037

HT400



**CO-N1B**

Farbe: HM605  
Griff: TEG13  
Glas: Matt weiß  
Bestellnr: HT-17-038

HT400



**CO-D4B**

Farbe: Rahmen HM605,  
Flügel M916, HM605  
Griff: GD15  
Glas: Mastercarré  
Bestellnr: HT-17-039

HT400

## BEHAGLICHE HOLZOBERFLÄCHEN

Jahrhundertlang wurden Türen ausschließlich aus Holz gefertigt – jede ein handwerkliches Einzelstück, genau angepasst an den Einbauort und die Funktion. Mit unseren Holz/Aluminium-Haustüren verbinden wir diese lange Tradition mit moderner Lebensqualität. Denn die Aluminium-Schale an der Außenseite schützt das Holz nicht nur vor Verwitterung, es bietet auch viele Möglichkeiten in der Gestaltung. Die Wärme, Behaglichkeit und Natürlichkeit von Holz bleibt auf der Innenseite erhalten und schafft eine ausgeglichene, warme Atmosphäre.

### FACETTENREICH

Neben Fichte und Lärche bieten wir Ihnen auch für den Türenbau untypische Holzarten wie Eiche, Esche und Nuss an. Diese können Sie in vielen Farben gestalten – wie z.B. im Vintage-Style, Eiche weiß oder Eiche grau.



Außenansicht

#### PU-B1B

Farbe: M916  
Griff: SG16  
Glas: Matt weiß  
Bestellnr: HT-17-040

HT 400



Innenansicht

#### PU-B1B

Farbe: EI704  
Griff: GD25  
Glas: Matt weiß  
Bestellnr: HT-17-040

HT 400



Außenansicht

#### PU-G1B

Farbe: Rahmen M916,  
Flügel M916, HM907  
Griff: SG16  
Glas: Matt weiß  
Bestellnr: HT-17-041

HT 400



Innenansicht

#### PU-G1B

Farbe: EI703  
Griff: GD25  
Glas: Matt weiß  
Bestellnr: HT-17-041

HT 400

# INDIVIDUELLE GESTALTUNG

## UNZÄHLIGE MÖGLICHKEITEN FÜR EINE TÜR.

Jede Internorm-Hauseingangstür können Sie selbstverständlich in den unterschiedlichsten Variationen gestalten. Anhand eines Türmodells zeigen wir Ihnen eine kleine Bandbreite an Möglichkeiten, wie Sie Ihre Wunschtür gestalten können. Nutzen Sie auch unseren Online-Türendesigner auf unserer Homepage, um Ihre ganz persönliche Tür zu erstellen, oder lassen Sie sich von unseren Internorm [1st] window partnern beraten.



Online-Türendesigner



### PU-D1B

Farbe: Rahmen HM716,  
Flügel HM716, HM906  
Griff: EGS01  
Glas: Matt weiß  
Bestellnr: HT-17-042

HT 410 HT 400

Die komplette Kollektionsübersicht finden Sie ab Seite 114.



Griff: KGS04  
Bestellnr: HT-17-043



Griff: MGSE10  
Bestellnr: HT-17-044



Griff: BS42  
Bestellnr: HT-17-045



Farbe: HM817, HDS08  
Bestellnr: HT-17-046



Farbe: M916, RAL9017  
Bestellnr: HT-17-047



Farbe: M916, RAL3020  
Bestellnr: HT-17-048



Glas: UADI  
Bestellnr: HT-17-049



Glas: Mastercarré  
Bestellnr: HT-17-050



Glas: Cathedral großgehämert  
Bestellnr: HT-17-051

### GRIFFE

Sie öffnen Türen, liegen gut in der Hand und geben jeder Hauseingangstür ihre individuelle Erscheinung.

### FARBEN

Hell, dunkel oder doch Holzdekor. Die Auswahl ist groß und Sie werden sicher fündig.

### GLÄSER

Lichter Eingang, eine freundliche Atmosphäre, da tritt man gerne ein.



**SCHLICHTE ELEGANZ**  
Stilvoller Hauseingang durch neu interpretierte Holzfassaden und moderne Türelemente.  
Einfamilienhaus (HUN), Tür: AT 410, Fenster: HF 310

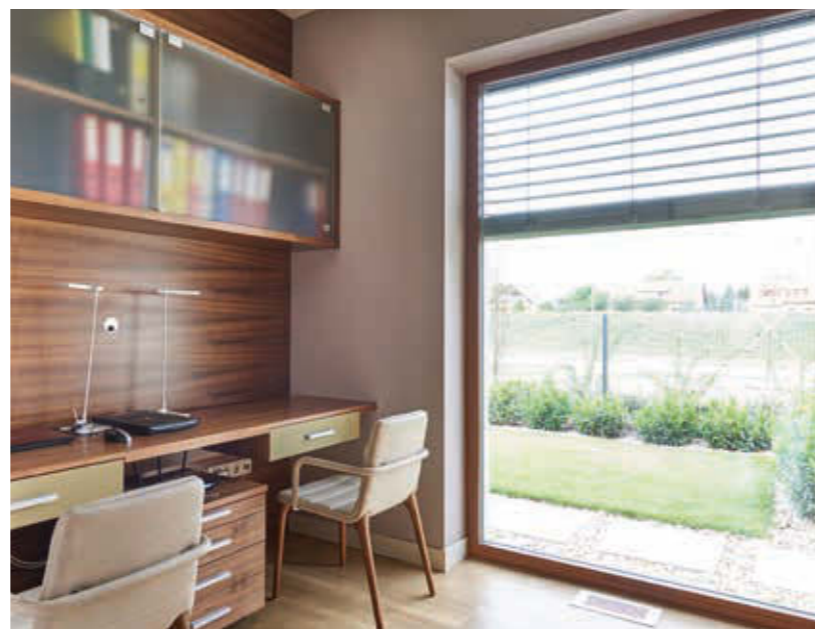



Griffe

SCHALENGRIFFE



**SG16**  
Schalengriff, 430x100  
Edelstahl



**SG13**  
Schalengriff, 220x125  
Edelstahl



**SG17**  
Schalengriff  
110x500  
Edelstahl



**SG18**  
Schalengriff  
110x1400  
Edelstahl

STANGENGRIFFE



**KGS01**  
Kantige  
Griffstange  
40x1000  
2 Stützen

**KGS02**  
40x1200  
2 Stützen

**KGS03**  
40x1400  
2 Stützen

**KGS04**  
40x1600  
3 Stützen

**KGS05**  
40x1800  
3 Stützen

**KGS06**  
40x2000  
3 Stützen

Edelstahl



**RGS01**  
Runde  
Griffstange  
30x1000  
2 Stützen

**RGS02**  
30x1200  
2 Stützen

**RGS03**  
30x1400  
2 Stützen

**RGS04**  
30x1600  
3 Stützen

**RGS05**  
30x1800  
3 Stützen

**RGS06**  
30x2000  
3 Stützen

Edelstahl



**EGS01**  
Griffstange  
Höhe variabel  
Edelstahl

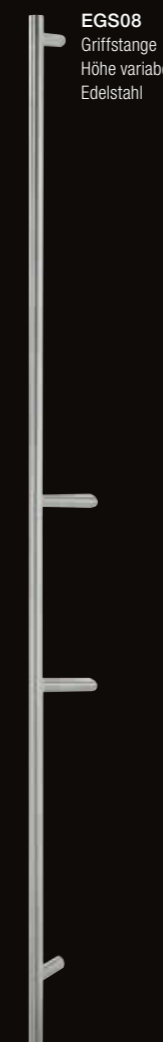

**EGS08**  
Griffstange  
Höhe variabel  
Edelstahl



**TN69**  
Griffstange  
gebogen  
250x1500  
Edelstahl



**EGS06**  
Griffstange  
80x1130  
Edelstahl



**MGSE6**  
Griffspanne  
40x600

**MGSE8**  
Griffspanne  
40x800

**MGSE10**  
Griffspanne  
40x1000

Edelstahl

Für jede Türserie gibt es je nach Designstil eine anspruchsvolle Auswahl an Griffen.

Bitte beachten Sie, dass nicht jeder Griff für jede Türserie möglich ist.

Die Griffe sind in der Größe nicht proportional zueinander und nicht in allen Materialvarianten abgebildet.

Die Abmaße sind in mm, Breite x Höhe bzw. Ø angegeben.

SCHILDGARNITUREN

ausschließlich für HT 400



**VZK10**  
Chrom matt



**VSK12**  
Chrom matt  
(VSK13 = Messing PVD)

DRÜCKER

bei HT 410 nur innenseitig montierbar



**GD25**  
Edelstahl



**PD13**  
Chrom satiniert



**GD10**  
Edelstahl



**GD15**  
Edelstahl



**GD20**  
Edelstahl



**VD10**  
Chrom matt



**VD16**  
Chrom matt



**VD20**  
Chrom matt

**Griffe**

STOSS- UND BÜGELGRIFFE

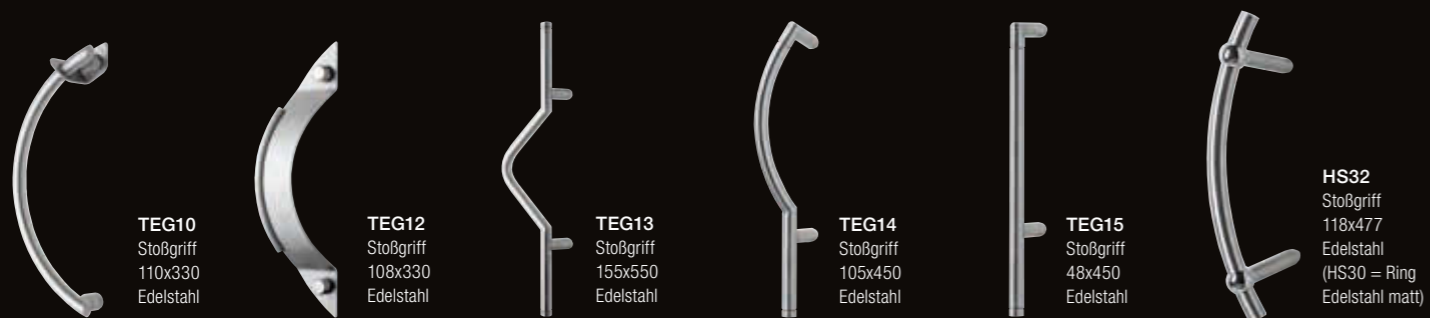

**TEG10**  
Stoßgriff  
110x330  
Edelstahl

**TEG12**  
Stoßgriff  
108x330  
Edelstahl

**TEG13**  
Stoßgriff  
155x550  
Edelstahl

**TEG14**  
Stoßgriff  
105x450  
Edelstahl

**TEG15**  
Stoßgriff  
48x450  
Edelstahl

**HS32**  
Stoßgriff  
118x477  
Edelstahl  
(HS30 = Ring  
Edelstahl matt)



**FS20**  
Stoßgriff  
122x390  
Edelstahl

**HS10**  
Stoßgriff  
93x400  
Edelstahl

**HS40**  
Stoßgriff  
90x500  
Edelstahl matt

**HS42**  
Stoßgriff  
90x500  
Edelstahl

**HS50**  
Stoßgriff  
109x500  
Edelstahl



**BS10**  
Stoßgriff  
66x340  
Edelstahl  
(BS11 =  
Messing PVD)

**BS23**  
Stoßgriff  
68x340  
Messing PVD  
(BS22 = Edelstahl)

**BS42**  
Stoßgriff  
68x340  
Edelstahl  
(BS43 =  
Messing PVD)

**TN104**  
Stoßgriff  
20x580  
Edelstahl

**TN107**  
Stoßgriff  
35x555  
Edelstahl

**TN111**  
Stoßgriff  
60x480  
Edelstahl



**TN112**  
Stoßgriff  
85x446  
Edelstahl

**TN113**  
Stoßgriff  
80x400  
Edelstahl

**TN115**  
Stoßgriff  
100x400  
Edelstahl

**TN116**  
Stoßgriff  
90x350  
Edelstahl

**TN117**  
Stoßgriff  
90x350  
Edelstahl

GLASGRIFFE



**TGS15**  
Stoßgriff  
105x330  
Glas

**TGS13**  
Stoßgriff  
70x330  
Glas

**TGS16**  
Stoßgriff  
105x330  
Glas

GRIFFFLATTE

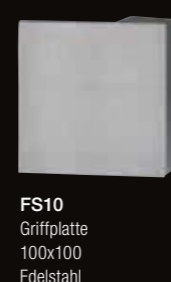

**FS10**  
Griffplatte  
100x100  
Edelstahl

**Gläser**

SPEZIALGLÄSER

Passend zu den jeweiligen Türserien in den unterschiedlichen Designstilen gibt es eine attraktive Auswahl an Gläsern.

Variable Glasausschnitte sind auf Anfrage und nach technischer Überprüfung möglich.

Bitte beachten Sie, dass nicht jedes Glas in jeder Türserie möglich ist. Aufgrund druck- und fertigungstechnischer Gegebenheiten können Farb- und Strukturabweichungen zwischen den Darstellungen und den Original-Produkten auftreten.

Ihr Internorm [1<sup>st</sup>] window partner zeigt Ihnen gerne die Original-Farbmuster.



STUFENGLÄSER

Ausschließlich für Modellsreihe VE (HT400, vollflächiges Türblatt aus Glas, Seite 94 – 95)

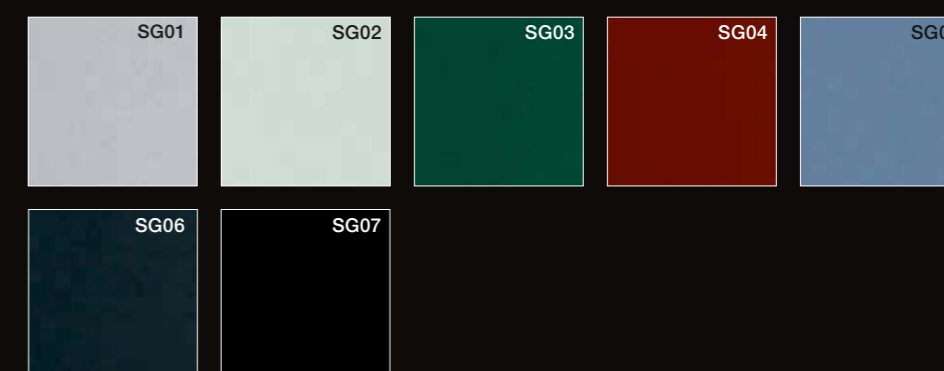

DESIGNGLÄSER

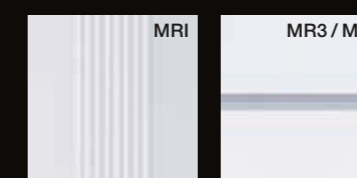

Oberflächen & Farben

# AUSSENFARBEN

Bitte beachten Sie, dass nicht jede Farbe für jede Tür bzw. Rahmen oder Türblatt möglich ist.

Aufgrund druck- und fertigungstechnischer Gegebenheiten können Farb- und Strukturabweichungen zwischen den Darstellungen und den Original-Produkten auftreten.

Ihr Internorm [1<sup>st</sup>] window partner berät Sie gerne und zeigt Ihnen die Original-Farbmuster.

\* Hochwitterungsbeständig, außer M916 (Fassadenqualität).

\*\* Intensive Farboptik, jedoch Farbtoleranzen möglich.

\*\*\* Die HDH-Farben weisen eine lebendige Holzoptik durch handwerklich gefertigte Strukturbeschichtungen auf, jedoch sind Farbtoleranzen möglich.

\*\*\*\* Für Oberflächenausführungen HM (hochwitterungsbeständige Standardfarbe), HF (hochwitterungsbeständige Feinstruktur), HFM (hochwitterungsbeständige Feinstruktur Metallic), und HDH (hochwitterungsbeständige Holzdekor-Farbe) wird eine spezielle hochwitterungsbeständige Pulverbeschichtung verwendet.

## STANDARDFARBEN\*



## hirest-COLOURS\*\*\*\*



## SONDERFARBEN

Eine Vielzahl an Gestaltungsmöglichkeiten bietet das Internorm RAL-Farbprogramm.

## NEU: DURAxal-FARBEN

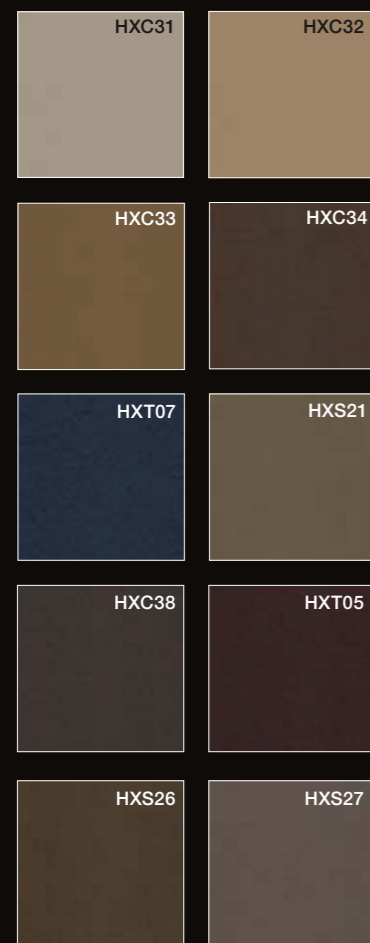

## HDS-FARBEN\*\*



## HOLZDEKOR-FARBEN\*\*\*

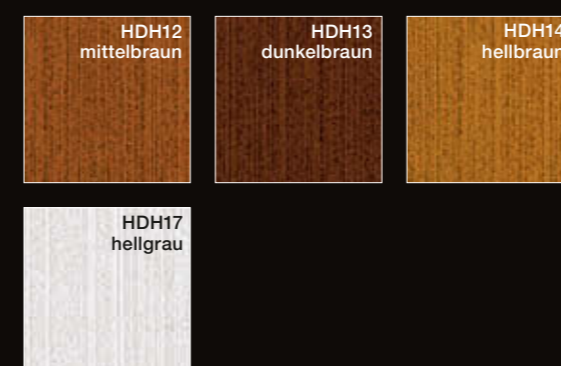

## METALLICDEKOR-FARBEN



## EDELSTAHL-FARBEN



# INNENFARBEN

## HOLZ-STANDARDFARBEN



## FICHTE deckend ESCH E NUSS

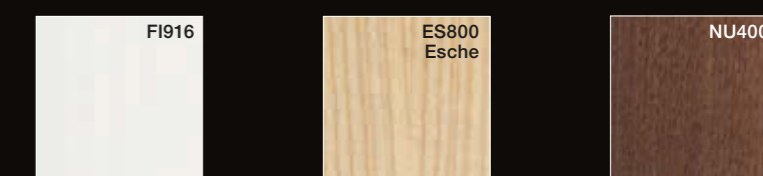

## EICHE



## LÄRCHE lasierend





**MASSIV SCHWEBEND**  
 Der weiße, klar strukturierte Baukörper scheint auf dem steinernen Sockel zu schweben. Die Haustür aus Holz/Aluminium unterstreicht diese architektonische Lösung.  
 Einfamilienhaus (A), Tür: HT 410, Fenster HF 310





hookLock M



## SERIENMÄSSIGE SICHERHEIT

### Mechanisch: hookLock M

Standardmäßig sind Internorm-Hauseingangstüren bereits mit einer Mehrfachverriegelung ausgestattet.

### Serienmäßige Sicherheit

- Mehrfachverriegelung = 3fach-Schutz durch einen Hauptriegel und 2 Schwenkriegel.
- 3 massive Türbänder sorgen für hohe Stabilität.
- Erhöhter Einbruchschutz bereits mit dem Standardzylinder (Bohr- und Abtastschutz).

### Serienmäßiger Komfort

- Wartungsfreies (kein Ölen) Schlossprogramm mit serienmäßiger, leichtgängiger Betätigung sowie sanftem Anschlag.
- Dreidimensional verstellbare Türbänder ermöglichen ein noch gezielteres und exakteres Einstellen der Hauseingangstür.
- Beidseitig sperrbare Zylinder – auch bei einseitig steckendem Schlüssel immer sperrbar.

## DAS PLUS AN SICHERHEIT

### Automatisch: autoLock AV3

Erweiterte Sicherheit durch automatische Mehrfachverriegelung mit Hauptriegel und 2 Schwenkriegel. 2 zusätzliche Dichteitselemente (Riegel) sorgen für einen besseren Anzug.

- Tür verriegelt mechanisch automatisch. Zusätzlicher Schutz durch eine weitere manuelle Schlüsselumdrehung bei der der Türdrücker auf der Innenseite blockiert.
- Kein Zusperrern mittels Schlüssel erforderlich.

### Halbmotorisch: blueMatic EAV3

Komfort und Sicherheit durch halbmotorische Mehrfachverriegelung mit Hauptriegel und 2 Schwenkriegel. 2 zusätzliche Dichteitselemente (Riegel) sorgen für einen besseren Anzug.

- Tür verriegelt mechanisch automatisch – Schwenkriegel fahren automatisch aus.
- Kein Zusperrern bzw. Aufsperrern (Entriegelung über E-Antrieb) mittels Schlüssel erforderlich, von innen entriegelt die Tür durch Betätigen des Drückers. Kombinierbar mit allen Zutrittskontrollen: zusätzliche manuelle Schlüsselumdrehung blockiert den Türdrücker auf der Innenseite.

### Vollmotorisch: blueMotion

Mehrfachverriegelung vollmotorisch mit Hauptriegel und 2 Schwenkriegel.

- Tür verriegelt automatisch – Schwenkriegel und Hauptriegel fahren automatisch aus.
- Kein Zusperrern bzw. Aufsperrern mittels Schlüssel erforderlich (Ver- und Entriegelung über E-Antrieb). Von innen entriegelt die Tür entweder durch Betätigen des Drückers bzw. eines elektrischen Tasters. Von außen entriegelt die Tür über Zutrittskontrollen (z.B. Fingerscan, etc.).

**WINK  
HAUS**

# IHR FINGER IST DER SCHLÜSSEL

Kein lästiges Schlüsselsuchen mehr dank Fingerscanner oder Keypad.  
Diese intelligenten Systeme sind direkt an der Tür angebracht.



## FINGERSCANNER

Der integrierte Fingerscanner löst herkömmliche Schlüssel konkurrenzlos komfortabel ab. Die Steuereinheit ist platzsparend und sicher im Türblatt untergebracht. Schlüssel, Karten oder Codes werden nicht mehr vergessen, verloren oder gestohlen.

**Einfach.** Mit nur einem „Fingerstreich“ öffnen Sie die Tür. Sie speichern Ihre Berechtigten selbst – ohne Techniker oder PC.

**Komfortabel.** Ihr Schlüssel ist immer „zur Hand“. Die intelligente Software lernt bei jeder Benutzung mit und erkennt das Wachstum von Kinderfingern oder Veränderungen der Benutzergewohnheiten.

**Sicher.** Ihr einzigartiger Fingerabdruck ist sicherer als ein Schlüssel, der entwendet oder verloren werden kann. Manipulationen des Systems von außen sind unmöglich. Eine unberechtigte Weitergabe ist ausgeschlossen.

**Scanner mit Bluetooth (BT)-Schnittstelle.** Die Programmierung und Verwaltung des Fingerscanners erfolgt über Smartphone oder Tablet. Die Bluetooth-Verbindung ist durch einen 6-stelligen Kopplungscode gesichert. Geeignet für Apple- und Android-Handys oder Tablets.



## KEYPAD

Das ekey home integra keypad wird direkt in den Türflügel oder die Wand neben der Tür eingebaut. Lediglich das ultraflache Dekorelement ist sichtbar.

Das System ist kompatibel mit sämtlichen E-Öffnern und Motorschlössern. Ein Kabel transportiert das verschlüsselte Öffnungssignal zu einem elektronischen Relais. Das Relais schickt den Öffnungsimpuls an das elektrische Schloss. Von außen ist das System somit nicht manipulierbar.

Die Öffnung erfolgt durch Eintippen eines frei wählbaren vier- bis zehnstelligen Codes. Ein sechsstelliger Code ist sehr sicher und leicht zu merken. Über die berührungsempfindliche Touchscreen-Oberfläche kann sogar ein Muster eingelernt werden, wie man es von diversen Handys kennt.

Bis zu 99 Codes können einprogrammiert werden. So kann jeder Benutzer einen eigenen Zugangscodes erhalten. Damit kann z.B. der Code des Reinigungspersonals jederzeit gelöscht und durch einen neuen ersetzt werden.

## SICHER MIT WINKHAUS-ZYLINDER

Sie erhalten eine Vielzahl an Zusatzkomponenten, wie etwa Hochsicherheitszylinder, Türsperre, Meldeleuchten u.v.m. Weitere Informationen dazu erhalten Sie bei Ihrem Internorm [1st] window partner.



Symbolfotos

Der **Standardzylinder** verfügt über einen Abtast- und Aufbohrschutz und zwei Stahlstifte. Er ist beidseitig sperrbar, d.h. auch wenn an einer Türseite der Schlüssel steckt, kann von der anderen Seite auf- bzw. zugesperrt werden.

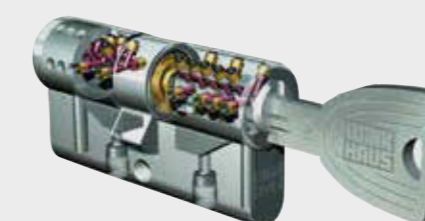

Der **Hochsicherheitszylinder** mit dreidimensionaler, patentierter Abtast- und Aufbohrschutz sowie Zieh- und Abreiß-Sicherung. Die große, spezielle Schlüsselform ermöglicht leichtes Sperren und verhindert Verbiegen und Abbrechen des Schlüssels. Er ist beidseitig sperrbar. Der symmetrische Wendeschlüssel kann sehr leicht in den Zylinder eingeführt werden.



Zu jedem Hochsicherheitszylinder gibt es eine persönliche **Sicherungskarte**. Sie dient als wichtiger Legitimationsnachweis für die Nachbestellung von Zylinder oder Schlüssel.

## EIN PLUS AN SICHERHEIT



Die **Türsperre TSH** dient als Öffnungsbegrenzung. Sie wird außen über das Hauptschloss betätigt (kein Zylinder außen). Die Betätigung innen erfolgt über einen Drehknopf.

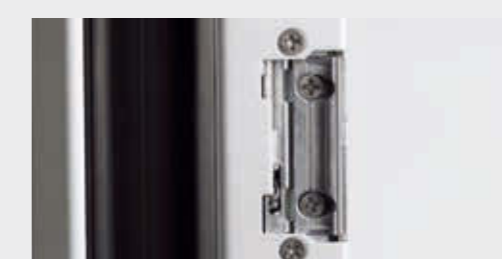

Beim **elektrischen Türöffner/Türschliesser ETOE** (Normalfunktion) ist die Tür nur während der Kontaktabgabe (Taste gedrückt) zu öffnen (kein Dauerkontakt).

## ALLES IM BLICK



Der **Türspion** ist in matt verchromt oder Messing erhältlich.



## ZUSATZAUSSTATTUNG DIE GESTALTUNGS- MÖGLICHKEITEN VON INTERNORM.

---

Die Gestaltung Ihres Hauseingangsbereiches ist genauso individuell wie Sie. Internorm-Haustüren können mit einer Vielzahl an Gestaltungsmöglichkeiten das Design Ihres Hauses unterstützen. Wir bieten Ihnen:

- Facettenreiche Holzoberflächen und Farben
- Beleuchtete Schalengriffe und Türblätter
- Sondermodelle wie Kombinationen Haustür/Ganzglasteile



### NATUR PUR

Eiche liegt im Trend und verleiht jedem Raum einen natürlichen Charakter. Auch in Eingangsbereichen ist diese Holzart sehr beliebt. Eine Kombination aus weißen Wänden, Eichenböden, Haustür und großen Fixverglasungen aus Eichenholz schaffen eine freundliche, helle und moderne Atmosphäre.

## DIE KUNST DER KOMBINIERBARKEIT

**Die neuen Holzarten von Internorm bieten Ihnen neue Möglichkeiten in Farbe und Struktur.**

Durch die richtige Zusammenstellung von Möbeln, Böden oder auch Wandverkleidungen aus Holz erzielen Sie verschiedenste Effekte beim Wohnen – elegant, klassisch traditionell oder auch modern. Fenster und Haustüren spielen bei der Gestaltung Ihrer Innenräume nun keine Nebenrolle mehr. Denn mit den neuen Holzoberflächen und –farben unserer Produkte machen wir es Ihnen leicht, Ihre persönliche und stimmige Wohnwelt umzusetzen.



### STABIL, INDIVIDUELL UND LANGLEBIG

Der Auswahl an Hölzern und Farben sind keine Grenzen mehr gesetzt: Auch für den Türenbau untypische Hölzer können nun sowohl bei Holz/Aluminium-Türen als auch bei Holz/Aluminium-Fenstern verwendet werden.



## BELEUCHTETER SCHALENGRIFF

Der LED-Schalengriff von Internorm wird nahezu flächenbündig in die Hauseingangstür eingebaut und ist in zwei Größen erhältlich.

## LICHTAKZENTE SETZEN

**Ein heller, freundlich gestalteter Eingangsbereich heißt Besucher wie auch Bewohner gleichermaßen willkommen.**

Akzentuiert gesetzte Lichtpunkte verleihen dem Hauseingang zusätzlich einen ganz besonderen Charme. Mit einer LED-Beleuchtung im Schalengriff oder im Schwellenbereich lassen sich direkt an der Hauseingangstür gezielt Lichtpunkte setzen.

Die LED-Beleuchtung von Internorm kann in Aluminium-Hauseingangstüren eingebaut werden und lässt sich mit einem Dämmerungsschalter ausstatten. Das Licht schaltet sich dann bei Einbruch der Dunkelheit automatisch ein. Auch eine Anbindung an einen Bewegungsmelder ist möglich.



## BELEUCHTETES TÜRBLATT

Die LED-Beleuchtung wird direkt im Schwellenbereich der Hauseingangstür eingebaut und bietet so einen gut ausgeleuchteten Eingangsbereich.



## EINFACH, ABER RAFFINIERT

Spiegeltüren sind ein optischer Hingucker und mausern sich immer mehr zum Designobjekt. Eingefasst im Türblatt und gut verklebt ist auch für sicheren Halt gesorgt.

## SPIEGLEIN, SPIEGLEIN

**Ein letzter Check im Spiegel bevor das Haus verlassen wird – noch schnell die Haare zurechtmachen, den Sitz der Kleidung überprüfen ...**

Mit der Spiegeltür von Internorm brauchen Sie dafür nicht extra ins Bad oder in die Ankleide zu laufen. Denn der großflächige Spiegel ist direkt an der Innenseite der Hauseingangstür angebracht.

Passend zur Farbe Ihrer Aluminium-Haustür oder des Innenraumes kann der Spiegel in drei unterschiedlichen Farben gestaltet werden und wird nahezu flächenbündig direkt im Türblatt montiert.

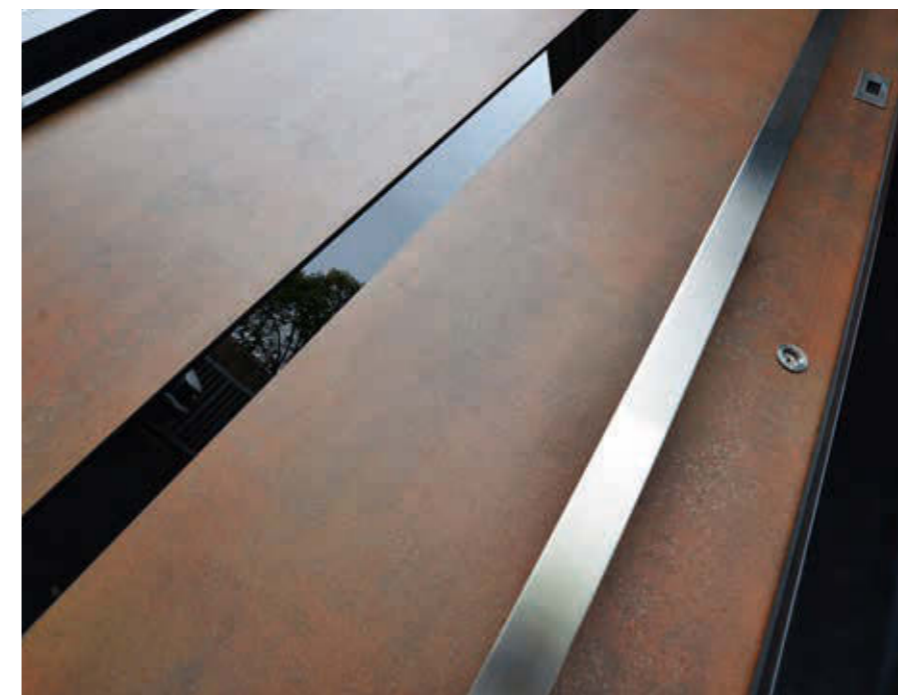

## SONDERMODELLE

Auf Wunsch fertigen wir gerne Aluminium- und Holz/Aluminium-Türen nach Ihren individuellen Vorstellungen, wie z.B. eine Haustür mit Keramikoberfläche in Rost-Optik.



**MODERNES WINZERHAUS**  
Klassische Satteldach-Architektur wird durch schlichte und gezielte Positionierung moderner Elemente neu interpretiert.  
Ferienhaus (AT), Tür: AT 410, Fenster: KF 410





## TIPP

**Gerade im Anschlussbereich zum Mauerwerk kann es zu starken Wärmeverlusten kommen.**

Die Praxis zeigt, dass sich gerade in diesem Bereich Tauwasser und Schimmelpilze bilden können. Legen Sie daher Wert auf den richtigen Baukörperanschluss – dieser hängt von einer einwandfreien Montage ab. Lassen Sie Ihre Türen nur von geschultem Personal wie etwa Ihrem **Internorm [1<sup>st</sup>] window partner** einbauen.

Er garantiert Ihnen den Einbau nach dem Stand der Technik und somit die Einhaltung der Normen, Vorschriften und die Berücksichtigung der bauphysikalischen Grundsätze, die bei der Montage erforderlich sind.

## EINBAU UND MONTAGE

### DIE BESTEN PRODUKTE – NUR SO GUT WIE IHRE MONTAGE

Die fachgerechte Montage von Türen ist Voraussetzung für die einwandfreie Funktion und dauerhafte Gebrauchstauglichkeit. Auch Wärmeschutz und Dichtheit spielen im Hausbau bzw. in der Sanierung eine große Rolle.

#### **Eine fachgerechte Montage garantiert Ihnen:**

Schutz vor Eindringen von Regen und Wind von außen nach innen. Eine ausgezeichnete Wärme- und Schalldämmung. Keine Tauwasserbildung in der Fuge zwischen Fenster und Mauerwerk. Die dauerhafte Funktion und Gebrauchstauglichkeit.

#### **Worauf müssen Sie bei der Montage Acht geben?**

Raumlufttemperatur, Raumluftfeuchte: Die Verbindung zur Mauer (Bauanschlussfuge) muss von innen rundum, dauerhaft und luftundurchlässig geschlossen werden. Dies verhindert, dass die feuchte, warme

Raumluft in die Fuge eindringt, abkühlt und sich Tauwasser und Schimmelpilz bilden.

#### **Wärmedämmung, Schalldämmung:**

Die mittlere Ebene der Bauanschlussfuge ist vollständig mit Dämmstoff auszufüllen. Diese Ebene übernimmt den Wärme- und Schallschutz, nicht aber die Funktion der Wind- oder Feuchtigkeitsabdichtung.

#### **Außenlufttemperatur, Regen, Wind etc.:**

Die Verbindung zum Mauerwerk muss von außen rundum dauerhaft winddicht und schlagregendicht sein. Sollte Feuchtigkeit von innen eindringen, so muss diese nach außen über die Abdichtung entweichen können (diffusionsoffen).

#### **Eigengewicht:**

Die Lastabtragung erfolgt über Tragklötze, die Befestigung erfolgt über Rahmendübel oder Maueranker (Nägels entsprechen nicht dem Stand der Technik). Die Befestigungsabstände sind abhängig vom Rahmenmaterial.

#### **Bewegungen der Rahmenkonstruktion /des Bauwerks:**

Verformungen durch Windbeanspruchung und Gebrauchslasten (dagegenlehnen) und temperaturbedingte Längenänderungen sind durch mechanische Befestigung und Distanzklötze aufzufangen. Vom Bauwerk konstruktionsbedingte Durchbiegungen (speziell bei großen Öffnungen) sind planerisch zu lösen – die Elemente dürfen keine Belastung aus der Konstruktion erfahren.

## TÜREN BESTIMMEN DEN CHARAKTER IHRES HAUSES MASSGEBLICH

Denn gerade der Eingangsbereich vermittelt erste Eindrücke und verrät so manches über die Bewohner. Machen Sie sich daher im Vorfeld Gedanken über die Ausführung Ihrer Hauseingangstür.

**Worauf Sie im Detail achten sollten, finden Sie in der folgenden Checkliste.**



### Gründe für den Türenkauf

- Neubau
- Sanierung

### Um welches Objekt handelt es sich?

- Ein- oder Mehrfamilienhaus
- Niedrigenergiehaus
- Passivhaus

### Auswahl des Rahmenwerkstoffes

- Holz/Aluminium
- Aluminium

### Gestaltungsmöglichkeiten der Türen

- Design
- Oberlichte
- Griffe
- Farben (alle RAL-Farben, Holz- &, Metallic-dekor-, Edelstahl-Farben, Holzfarben etc.)
- Fixteile
- Gläser
- Verriegelung/Einbruchschutz

### Öffnungsarten

- Drehtür innenöffnend
- Drehtür außenöffnend

### Wärmeschutz

- Passivhausgeeigneter Wärmeschutz  $U_w \sim 0,8 \text{ W/m}^2\text{K}$
- Niedrigenergiehausgeeigneter Wärmeschutz  $U_w = 0,8 \text{ bis } 1,0 \text{ W/m}^2\text{K}$
- Erhöhter Wärmeschutz  $U_w = 1,0 \text{ bis } 1,2 \text{ W/m}^2\text{K}$
- Standardausführung  $U_w = 1,2 \text{ bis } 1,3 \text{ W/m}^2\text{K}$

### Montage der Türen

- Qualifizierte Montage nach den Regeln der Technik (z.B. ÖNORM, RAL etc.)
- Montageplanung nach den Regeln der Technik – gemeinsam mit dem Internorm [1<sup>st</sup>] window partner

### Wartung und Pflege

- Wartungsvertrag mit qualifiziertem Internorm [1<sup>st</sup>] window partner
- Wartung durch Eigenleistung
- Beachtung der Internorm-Fibel/Pflege, Wartung und Garantien

### Türen-Offerte: Beachten Sie beim Vergleich immer

- Türenmaße
- Verriegelung
- Zubehör
- Anzahl der Dichtungen
- Gütezeichen
- Verglasung
- Bautiefe
- Oberflächenausführung
- Design-Ausführung
- Wärme- und Schalldämmwerte (lt. Prüfzeugnis)

### Garantie-Leistungen

- Auf Oberflächen
- Auf Funktion
- Markenprodukt als Sicherheit
- Auf Verglasung
- Beständigkeit des Türenherstellers als Garant
- Auf Profile (Verfärbung, Rissbildung, Anlaufen der Isoliergläser)

### Welche Dienstleistungen erwarte ich mir?

- Abmessen der Tür
- Montage
- Sonstiges
- Detailliertes, transparentes Offert mit Grafik
- Wartung

### Zu beachten

- Regionale Bauvorschriften
- Lieferzeiten
- Förderungen
- Einhaltung von allfälligen Gestaltungsvorgaben

### Preis-/Leistungsverhältnis in Bezug auf persönliche Ansprüche

- Verarbeitungsqualität
- Unkomplizierte Wartung und Pflege
- Schnelle Amortisation der Investition
- Umfangreiche Garantien und Langlebigkeit
- Maximale Energieeffizienz – optimale Wärmedämmung – geringe Heizkosten
- Klimaschutz: geringe CO<sub>2</sub>-Emission durch hohe Wärmedämmung
- Einbruchschutz
- Kostengünstige Wartung und Pflege
- Jahrzehntelanger Werterhalt

# TECHNIK-ÜBERSICHT

WÄRMEDÄMMUNG. SCHALLSCHUTZ. SICHERHEIT.

Hier finden Sie alle technischen Werte Ihrer Lieblings-Hauseingangstür. Innen wie außen kann die Oberfläche in vielen Farben beschichtet werden. Verschiedene Türblattdesigns bieten vielfältige, individuelle Gestaltungsmöglichkeiten. Es gibt sie mit vollflächigem Türblatt oder mit Glasausschnitten.

## EIGENSCHAFTEN

## ALUMINIUM

## HOLZ/ALUMINIUM



AT 410



AT 400



AT 310



AT 305



AT 200



HT 410



HT 400

Wärmedämmung (in W/m²K)



U<sub>b</sub> bis 0,78

U<sub>b</sub> bis 0,75

U<sub>b</sub> bis 0,81

U<sub>b</sub> bis 0,98

U<sub>b</sub> bis 1,1

U<sub>b</sub> bis 0,58

U<sub>b</sub> bis 0,73

Schallschutz (in dB)



bis 36

bis 36

bis 33

bis 39

bis 40

bis 37

bis 33

Sicherheit



bis RC2

bis RC2

bis RC2

bis RC2

bis RC2

bis WK2

bis WK2

Verriegelung



Mehrfach-Verriegelung

Mehrfach-Verriegelung

Mehrfach-Verriegelung

Mehrfach-Verriegelung

Mehrfach-Verriegelung

Mehrfach-Verriegelung

Mehrfach-Verriegelung

Profilbautiefe (in mm)



93

93

93

93

80

121

85,5

Designstil

studio

home pure  
home soft  
ambiente

home pure  
home soft  
ambiente

home pure  
home soft  
ambiente

home pure  
home soft  
ambiente

studio

home pure  
home soft  
ambiente

# NEBENEINGANGSTÜREN

Nebeneingangstüren dienen als Abschluss von nicht bewohnten, unbeheizten Räumen (z.B. Garage, Kellerlagerräume etc.). Aktuelle Statistiken zeigen, dass Einbrecher meist über Nebeneingänge in das Haus gelangen. Umso wichtiger ist es daher, eine entsprechende Sicherheitsausstattung zu berücksichtigen – Internorm bietet auf Wunsch verschiedene Sicherheitssysteme an.

Nebeneingangstüren gibt es in den Werkstoffen Holz/Aluminium, Aluminium und Kunststoff und bieten ein breites Spektrum an individuellen Gestaltungsmöglichkeiten.



## HOLZ/ALUMINIUM



HF 210



HF 210



HF 310



HF 310

## ALUMINIUM



AT 150 Paneelmodell  
Farbe: HM704  
Drücker: MSD13  
Bestellnr.: AT150-17-001



AT 150 Sprossenmodell  
Farbe: M916  
Drücker: MSD13  
Glas: Kathedral großgehämmert  
Bestellnr.: AT150-17-002



AT 150 Glaspaneelmodell  
Farbe: HM716  
Drücker: MSD13  
Glas: Satinato weiß  
Bestellnr.: AT150-17-003



AT 150 Glaspaneelmodell  
Farbe: HM735  
Drücker: MSD13  
Glas: Kathedral großgehämmert  
Bestellnr.: AT150-17-004

## KUNSTSTOFF



KF 410



KF 405



KF 200



KF 200



**RICHTUNGSWEISEND**  
HOCHWERTIGE PRODUKTE  
FÜR ANSPRUCHSVOLLE  
KUNDEN.

---

Hochqualifizierte Mitarbeiter in unserem Unternehmen sind tagtäglich darum bemüht, unsere Qualitätsversprechen zu erfüllen. Die laufende Prüfung und Dokumentation unserer Produktqualität ist für uns selbstverständlich. Ein modernes und voll ausgestattetes Prüfzentrum im Haus ermöglicht uns, alle Komponenten am neuesten Stand der Technik zu prüfen.

Der Internorm-Qualitätsanspruch endet aber nicht, wenn unsere Produkte die Produktionshallen verlassen. Erst, wenn unsere Kunden pünktlich beliefert werden und mit unserer Leistung zufrieden sind, sind wir es auch.

Unser ausgeklügeltes Logistikkonzept garantiert eine zuverlässige und punktgenaue Lieferung vollständiger Aufträge zum vereinbarten Liefertag.



## [1<sup>st</sup>] WINDOW PARTNER

98 % KUNDENZUFRIEDENHEIT BESTÄTIGEN  
KOMPETENTE BERATUNG UND BETREUUNG.

Die Beratung beim Kauf neuer Fenster und Türen ist Vertrauenssache. Schließlich handelt es sich um eine Investition, die Sie lange begleiten soll.

Deshalb setzt Internorm auf perfekte Qualifizierung der Internorm-Partner. Sie bieten Ihnen eine Rundum-Betreuung, die von einer professionellen Beratung über saubere Montage bis zum perfekten After-Sales-Service reicht.

Denn Internorm möchte Sie nicht nur zufrieden stellen, sondern begeistern.

### [1<sup>st</sup>] window partner als Leistungsmarke

Zertifizierte Internorm-Partnerbetriebe müssen zehn definierte Customer Care Standards erfüllen. Diese werden durch Zufriedenheitsmessungen bei unseren Kunden durch eine externe Prüfstelle laufend überprüft und weiter verbessert.



WIR SIND ERST  
ZUFRIEDEN, WENN SIE  
BEGEISTERT SIND.

### DIE 10 CUSTOMER CARE STANDARDS

- 1 Wir sorgen dafür, dass Sie uns bequem erreichen können und dass wir einen für Sie günstigen Gesprächstermin vereinbaren.
- 2 Sie erhalten in unserem Schauraum einen guten Überblick über die Produkte in angenehmer Atmosphäre.
- 3 Wir nehmen Sie als Kunden ernst, sind immer freundlich und zuvorkommend und gehen auf Ihre individuellen Bedürfnisse ein.
- 4 Die kompetente Beratung über sämtliche Produkte und Dienstleistungen erleichtert Ihnen die Entscheidung. Darüber hinaus bieten wir Ihnen nützliches Zubehör an.
- 5 Das Angebot wird termingerecht übermittelt und entspricht exakt den Vereinbarungen im Beratungsgespräch.
- 6 Das Angebot wird übersichtlich gestaltet und gemeinsam mit Ihnen durchgearbeitet, um allfällige Fragen zu beantworten.
- 7 Die bestellten Produkte werden zum vereinbarten Zeitpunkt vollständig und in einwandfreiem Zustand geliefert und fachgerecht eingebaut.
- 8 Alle Arbeiten werden auf schonende Weise, sauber und ordentlich durch ein zuverlässiges und kompetentes Montageteam durchgeführt.
- 9 Wir kontaktieren Sie innerhalb eines angemessenen Zeitraums nach der Montage, um uns zu vergewissern, dass Sie begeistert sind.
- 10 Wir reagieren umgehend und hilfreich auf Ihre Fragen und Anliegen.

## WIR BIETEN IHNEN

### HOCHWERTIGE TÜREN UND AUSGEZEICHNETEN SERVICE.



TRAUN/OBERÖSTERREICH

Türenproduktion, Kunststoff-Fenster-, Isolierglas- und Aluminium-Produktion



SARLEINSBACH/OBERÖSTERREICH

Kunststoff-Fenster- und Isolierglas-Produktion, Extrusion



LANNACH/STIEIERMARK

Holz/Aluminium-Produktion

#### Individuelle Türen

Jede Tür ist ein Unikat, denn jede Internorm-Tür wird nach Ihren individuellen Vorstellungen und genau nach Maß in unserem hochmodernen Werk in Oberösterreich gefertigt. Wir erzeugen für Sie Aluminium- oder Holz/Aluminium-Türen mit flächenbündigem, kantigem, profiliertem oder abgerundetem Türflügel-Design. Mit einer großen Auswahl an Farben, Gläsern und Griffen bieten wir Ihnen nahezu unbegrenzte Gestaltungsmöglichkeiten. Ganz nach Ihren Wünschen!

#### Innovative Technologien

Unsere firmeneigene Forschungsabteilung entwickelt permanent neue Produkte und Technologien, um Ihnen noch mehr Komfort und Sicherheit bieten zu können. In unseren Produktionswerken in Österreich setzen wir diese Entwicklungen mit Hilfe modernster Technik um.

#### Ausgezeichnete Qualität

Hervorragende Wärmedämmwerte und perfekte Sicherheit sind bei Internorm-Türen selbstverständlich. Die hohe Zahl an nationalen sowie internationalen Auszeichnungen und Zertifikaten bezeugen unsere führende Rolle in der Entwicklung und Herstellung modernster Fenster und Türen. Wir sind überzeugt von unseren Produkten und unserer Leistung. Deshalb geben wir Garantien, die über das marktübliche Maß hinaus gehen.

#### Perfekte Kombinierbarkeit

Internorm-Hauseingangstüren können perfekt mit allen anderen Produkten aus dem Internorm-Sortiment kombiniert werden. Gleiche Oberflächenstrukturen, Farben und Gläser ermöglichen Ihnen eine Durchgängigkeit in der Gestaltung Ihres Hauses.

#### Kompetente Beratung

Wir sind erst zufrieden, wenn Sie es sind! Daher haben wir ein einzigartiges Kundenbetreuungsprogramm entwickelt – das Customer Care Programm – mit dem wir Ihnen eine zuverlässige Beratung und Betreuung garantieren. Unsere mehr als 1.300 Vertriebspartner in 21 Ländern bürgen für diesen Anspruch. Sie gehen auf Ihre individuellen Wünsche ein, beraten Sie professionell, erheben die erforderlichen Originalmaße bei Ihnen zu Hause und stellen Ihnen ein übersichtliches Angebot.

#### Fachgerechter Einbau

Zertifizierte Montage-Spezialisten unserer Vertriebspartner garantieren Ihnen einen sauberen und fachgerechten Einbau nach den geltenden Normen. Nach der Montage überprüfen sie mit Ihnen gemeinsam alle montierten Produkte auf volle Funktionsfähigkeit und geben Ihnen wertvolle Tipps zur Wartung und Pflege.

## GARANTIEN

### MIT GARANTIE HABEN SIE LANGE FREUDE AN IHREN INTERNORM-TÜREN.

Als die führende und größte international tätige Fenstermarke Europas blickt Internorm auf 85 Jahre Erfahrung in richtungsweisenden Fenster- und Türösungen von außergewöhnlicher Zuverlässigkeit und Langlebigkeit zurück. Das können wir Ihnen garantieren.

#### Garantie

10  
JAHRE

- Auf Wetterechtheit gegen unnatürliche Farbveränderung und gegen Rissbildung von Oberflächen weißer Fenster- und Türprofile aus Kunststoff, ausgenommen Gehrungsrisse.
- Auf Wetterechtheit gegen unnatürliche Farbveränderung und gegen Rissbildung von Oberflächen raumseitig folienbeschichteter Fenster- und Türprofile aus Kunststoff, ausgenommen Gehrungsrisse.
- Auf Wetterechtheit gegen unnatürliche Farbveränderung und gegen Rissbildung von Oberflächen eloxierter oder pulverbeschichteter Fenster- und Türprofile aus Aluminium.
- Gegen Anlaufen zwischen den Scheiben bei Isoliergläsern.
- Auf die Funktion des Werkstoffverbundes Holz, Thermoschaum und Aluprofilen bei allen Internorm Holz/Alu-Fenstersystemen unter Einhaltung der Internorm-Montage- und Wartungsrichtlinien.
- Auf die Funktion der Verklebung und Abdichtung von Isolierglasscheiben mit den Fensterprofilen bei allen Internorm Holz/Alu-Fenstersystemen unter Einhaltung der Internorm-Montage- und Wartungsrichtlinien.
- Auf die Verklebung der Klebesprossen.

#### Garantie

5  
JAHRE

- Bei PVD-beschichteten Haustür-Griffen gegen Korrosion, wenn keine mechanischen Beschädigungen vorhanden sind.
- Auf Wetterechtheit gegen unnatürliche Farbveränderung und gegen Rissbildung bei der Oberfläche von Türfüllungen. Für Veränderungen des Erscheinungsbildes der Oberfläche infolge Verschmutzung besteht keine Garantie.

#### Garantie

3  
JAHRE

- Auf Wetterechtheit gegen unnatürliche Farbveränderung und gegen Rissbildung von Oberflächen bei Rollladenprofilen aus Kunststoff.
- Auf Wetterechtheit gegen unnatürliche Farbveränderung und gegen Rissbildung von Oberflächen eloxierter oder pulverbeschichteter Rollladen- und Jalousienprofile aus Aluminium.
- Auf die Funktion des Fenster- bzw. Türbeschlages unter Einhaltung der Internorm-Montage- und Wartungsrichtlinien.

#### Sicherstellung

30  
JAHRE

Außerdem gewährt Internorm die Sicherstellung, dass Internorm-Produkte durch unsere Fachleute wiederholt so instand gesetzt werden können (Originalteile nicht verpflichtend), dass deren volle Funktionsfähigkeit während eines Zeitraumes von 30 Jahren gegeben ist bzw. erhalten bleibt. Dies jedoch unter der Voraussetzung, dass die Rahmenkonstruktion (= Rahmen und Flügel) keine Schäden aufweist. Die 30-jährige Frist beginnt mit dem Produktionsdatum. Diese zur Erhaltung der Funktionsfähigkeit notwendigen Leistungen bzw. benötigten Materialien, Arbeitszeiten etc. werden nach den jeweils aktuellen Kostensätzen in Rechnung gestellt.

#### Garantien /Auszug:

Den vollen Wortlaut unserer Garantie-Bestimmungen, die genauen Garantie-Voraussetzungen und was Sie im Garantiefall tun müssen, entnehmen Sie bitte der Internorm-Fibel/Pflege, Wartung und Garantien. Sie erhalten diese Fibel mit Anlieferung Ihrer Internorm-Produkte. Darüber hinaus ist sie bei jedem Internorm [1st] window partner erhältlich.

## NATIONALE UND INTERNATIONALE ZERTIFIKATE BESTÄTIGEN DIE HOHE QUALITÄT UNSERER PRODUKTE.

Unser Know-how gibt Ihnen die Sicherheit, die beste Leistung für Ihr Geld zu bekommen. Modernste Produktionsanlagen und strengste Qualitätskontrollen sichern Ihnen eine Qualität, die europaweit richtungsweisende Maßstäbe setzt. Das beweisen die Gütesiegel unabhängiger Prüfinstitute in ganz Europa.



Österreichisches Staatswappen



Austria-Gütezeichen



CE-Kennzeichnung



TÜV



Institut für Fenstertechnik  
Rosenheim



Plus X Award  
(KF 500)



RAL-Gütezeichen



Bundesministerium für  
Verkehr, Innovation und  
Technologie



Technische Universität  
Graz



Minergie®-Zertifikat



Österreichische  
Gesellschaft für  
Umweltsimulation



Zertifikat für nachhaltige  
Waldbewirtschaftung

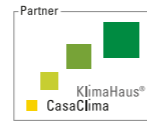

KlimaHaus-Zertifikat



Klimabündnis-  
Gemeinde Traun



Energy Globe  
(Projekt Schiesthaus)



VinylPlus Zertifikat



EnergieGenie 2016  
(HF 410)

Alles spricht für Internorm

### IMPRESSUM

**Herausgeber:** Internorm International GmbH, Ganglgutstraße 131, A-4050 Traun

**Fotos:** Studio Hoflehner, A-4600 Wels | studio46, A-4863 Seewalchen am Attersee

Isa Stein, Studio für Kunst und Architektur, A-4020 Linz | Internorm International GmbH, A-4050 Traun

**Gestaltung und Litho:** Internorm International GmbH, A-4050 Traun

**Druck:** Friedrich VDV, A-4020 Linz

Technische Änderungen, Satz- und Druckfehler vorbehalten.

Die Internorm International GmbH ist ARA-Lizenzpartner: Unsere Lizenznummer lautet 4477.

## VERTRIEBS- NIEDERLASSUNGEN

### Internorm Fenster GmbH

A-1230 Wien · Vorarlberger Allee 27  
Tel.: +43 (1) 605 72-0 · Fax: +43 (1) 605 72-2125  
E-Mail: [wien@internorm.com](mailto:wien@internorm.com)

A-4061 Pasching · Kremstal Straße 5  
Tel.: +43 (7229) 770-2440 · Fax: +43 (7229) 770-2433  
E-Mail: [linz@internorm.com](mailto:linz@internorm.com)

A-6020 Innsbruck · Eduard-Bodem-Gasse 1  
Tel.: +43 (512) 36 10 48-0 · Fax: +43 (512) 36 10 48-2625  
E-Mail: [innsbruck@internorm.com](mailto:innsbruck@internorm.com)

A-8502 Lannach · Industriestr. 2  
Tel.: +43 (3136) 825 00-0 · Fax: +43 (3136) 825 00-2829  
E-Mail: [lannach@internorm.com](mailto:lannach@internorm.com)

[www.internorm.at](http://www.internorm.at)

**Internorm-Fenster-Telefon zum  
Gratis-Tarif (gültig für A und D):  
00800/11 111 111**

[www.internorm.com](http://www.internorm.com)

